

copatlife

There is always another story.

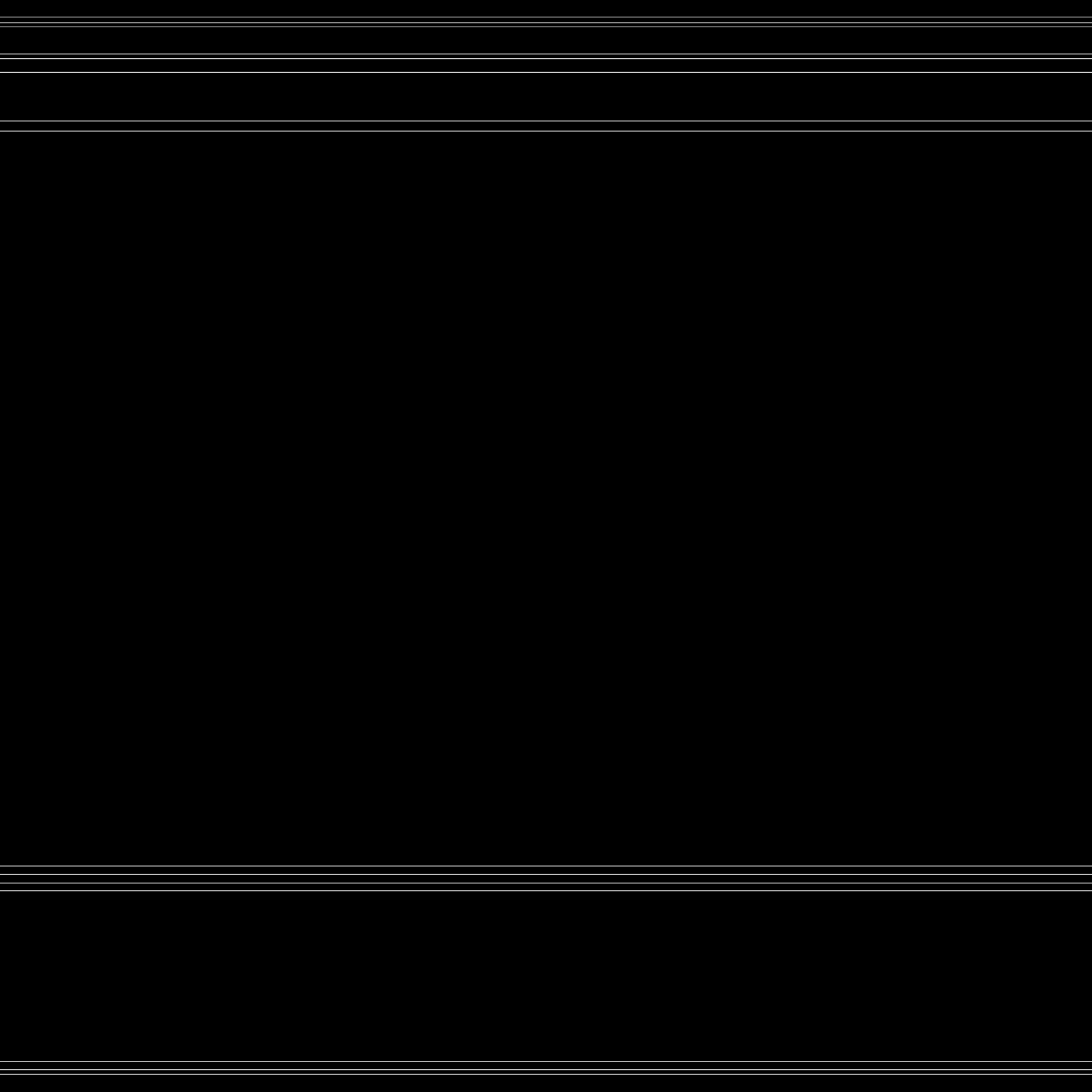



Dimore classiche dal fascino di epoche passate, volumi e stili in equilibrio tra forma e funzione. Due case in cui tradizione e modernità dialogano in modo

**armonico e studiato; sofisticati
luoghi domestici dove il tempo
si è fermato per raccontare un
progetto denso di contenuti e di
quotidianità.**

Residences with a charm of a past era. Volumes and styles in a delicate equilibrium between form and function. Two houses where tradition and modernity have a harmonic connection; sophisticated domestic places where time seems to stand still to tell a speech of a project abounding in substance. •
Maisons classiques avec le charme d'une époque passée, volumes et styles en équilibre entre formes et fonctions. Deux maisons où tradition et modernité dialoguent en manière harmonieuse et étudié ; sophistiqué lieux domestiques où le temps s'est arrêté pour raconter un projet riches en contenu. •
Villas clásicas que ejercen fascinación de épocas pasadas, volúmenes y estilos que están en equilibrio entre forma y función. Dos casas en las cuales tradición y modernidad dialogan de manera armoniosa y estudiada; sofisticados lugares domesticos donde el tiempo se ha detenido para contar un proyecto denso de contenido y vida cotidiana

indice

ambiente A

p. 9 olmo rokt / laccato satinato cielo

ambiente B

p. 27 rovere anfora / laccato satinato mandorla

ambiente **A**

olmo rokt

laccato satinato cielo

Un ambiente domestico esigente e raffinato dove due diverse aree della cucina si integrano in un insieme dinamico ma equilibrato; la prima, dominata da una grande isola centrale, si presta alla preparazione e alla degustazione conviviale dei cibi mentre la seconda, grazie a due importanti pareti attrezzate parallele, ospita i forni ed offre contenimento.

A demanding and elegant domestic place where two different kitchen areas are integrated in a dynamic and balanced system; The first one with a big and important central island which lends itself for the preparation and sampling of food whilst the second one, thanks to the high equipped parallel walls, grant a space for ovens and an additional pantry space. • Un environnement domestique exigeant et élégant où deux différents espaces de la cuisine s'intègrent dans un ensemble dynamique et au même temps équilibré ; la première dominée par un grand îlot central, se prête à la préparation et dégustation conviviale de aliments et la deuxième, grâce a ses parois avec des hauteurs importantes offre un grand espace de rangement. • Un lugar domestico exigente y elegante donde dos diferentes zonas de la cocina se integran dinamicamente, la primera, dominada por una grande isla central adaptada para prestandose por la preparación y degustación de la la comida en un clima de convivialidad la comida, mientras las segunda gracias a dos importantes paredes equipadas paralelas, tiene un gran espacio de almacenamiento y para los hornos.









A sinistra: blocco pensili, basi a parete e isola con anta Dado finitura laccato satinato cielo, maniglia Meg brunita, top sp. 40 mm e schienale in marmo Calacatta Oro. In questa pagina: top finitura marmo Calacatta Oro sp. 40 mm con vasca integrata e canale attrezzato in acciaio inox satinato.

On the left: Wall cabinets, Base cabinets to the wall and island with Dado door in Satin lacquered Cielo finish, Meg handle in Brunito finish, th.40 mm Marble worktop in Calacatta Oro finish. In this page : Worktop in marble Calacatta Oro finish 40 mm thick with integrated bowl and equipped channel in inox stainless steel • A la gauche : meubles hauts à pari et îlot avec porte Dado laqué satinée finition Cielo, poignée Meg brunito, plan de travail ép. 40 mm et crédence en marbre Calacatta Oro. Dans cette page : plan de travail en finition marbre Calacatta Oro ép. 40 mm avec cuve intégrée et canal équipé en acier inox satiné. • A la izquierda : muebles altos, bajos a pared y isla con puerta Dado en acabado lacado satinado Cielo, tirador Meg brunito, encimera gr. 40 mm y trasera en mármol Calacatta Oro. En esta página: encimera en acabado mármol Calacatta Oro gr. 40 mm con cubeta integrada y canal equipado de acero inox satinado.

Blocco basi a parete e isola con anta Dado, zoccolo h. 80 mm e fianchi a ridosso a terra sp. 22 mm finitura laccato satinato cielo e maniglia Meg brunita. Snack e fiancone sp. 60 mm.in finitura olmo rokt. Blocco pensili con ante Dado cieche e con vetro stampato Era, finitura laccato satinato cielo e maniglia Meg brunita.

Base cabinets to the wall and island with Dado door, plinth 80 mm h. and side panels to the floor 22 mm thick in Satin lacquered Cielo finish and Meg handle in Brunito finish. Snack counter and Side panel in 60 mm thick Elm Rokt finish. Wall cabinet Dado with standard door and satin see-through glass Era in Satin lacquered Cielo finish and Meg handle in Brunito finish. • Meubles bas à paroi et îlot avec porte Dado , socle h.80 mm et joues au sol ép. 22 mm en laqué satiné finition Cielo et poignée Meg brunito. Snack et joues ép. 60 mm en orme Rokt. Meubles hauts avec porte Dado et portes Dado avec verre « imprimé » Era , finition laqué satiné Cielo et poignée Meg brunito. • Muebles bajos a pared y isla con puerta Dado, zócalo h. 80 mm y costados adosados al suelo gr. 22 mm en acabado lacado satinado cielo y tirador Meg brunito. Mesa snack y costado gr. 60 mm en acabado olmo Rokt. Muebles altos con puerta Dado y Puerta Dado con cristal acabado Era. Acabado lacado satinado cielo y tirador Meg brunito.







Blocco pensili e semicolonne con anta a vetro Dado e ripiani interni in vetro chiaro; zoccolo h. 80 mm e fianchi a ridosso a terra sp. 22 mm finitura laccato satinato cielo, maniglia Meg brunita.

Wall cabinets and small Tall units with Dado Glass door and internal glass shelves; plinth h.80 mm and side panels to the floor 22 mm thick in satin lacquered Cielo finish, Meg handle in Brunito finish. • Meubles hauts et mi- colonnes avec portes en verre Dado et étagères en verre claires ; socle h.80 mm et joues au sol ép. 22 mm finition laqué satiné Cielo, poignée Meg brunito. • Muebles altos y columnas pequeña con puerta Dado y estantes de cristal; zócalo h.80 mm y costados adosados al suelo gr. 22 mm en lacado satinado acabado Cielo, tirador Meg brunito.

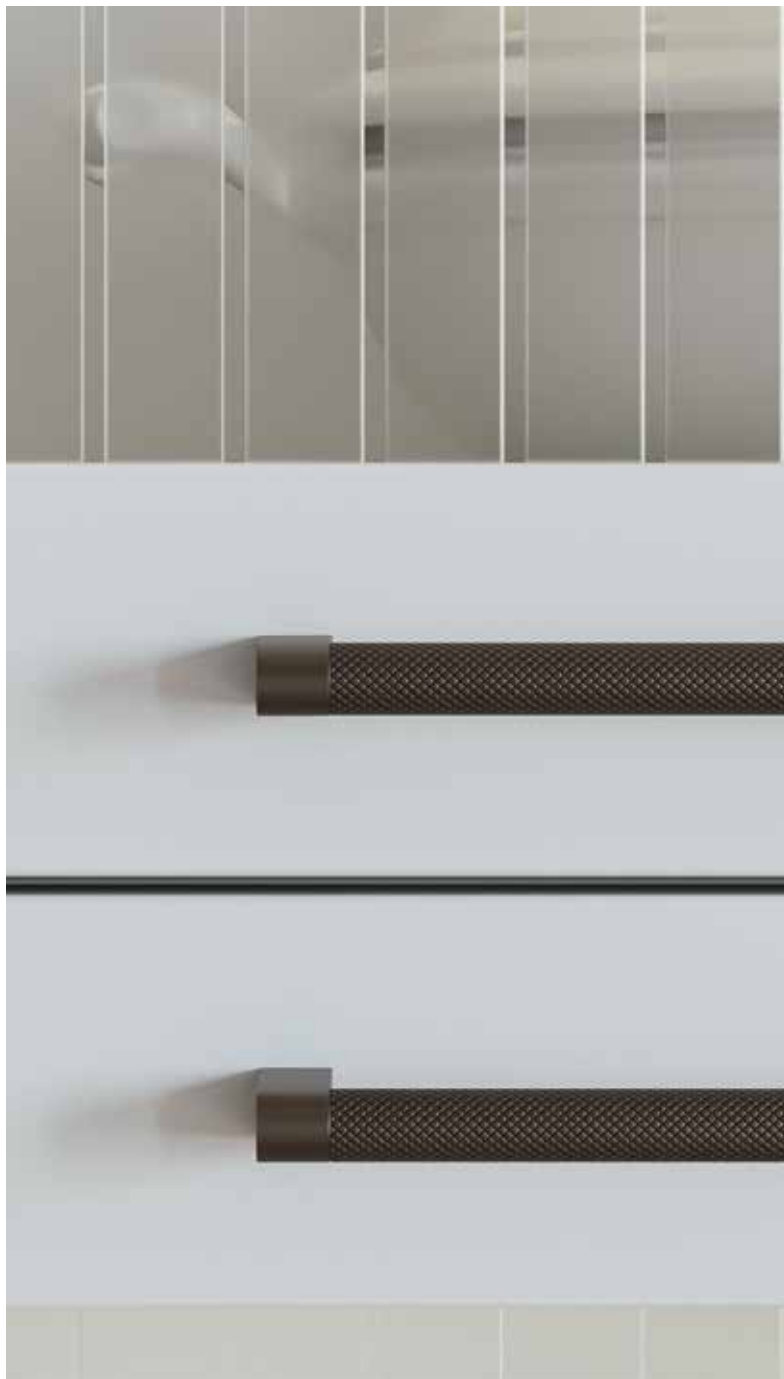

Dettaglio maniglia Meg in finitura brunito.

Detail of Meg handle in Brunito finish. • Détail poignée Meg en finition brunito. • Detalle de tirador Meg en acabado Brunito.

simplicity
is the ultimate form
of sophistication

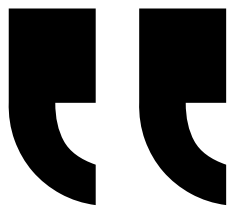
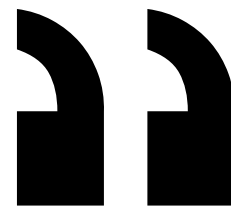

Leonardo
Da Vinci







Blocchi colonne e sopracolonne semi-incassati con ante lisce, fianchi a ridosso a terra sp. 22 mm finitura olmo rokt e maniglia Meg brunita, zoccoli h. 80 mm in alluminio finitura brunito.

Tall units and stack cabinets, partially embedded in the wall, with flat doors, floor standing side panels 22 mm thick in Elm Rokt finish and Meg handle in Brunito finish, plinth h.80 mm in aluminum Brunito finish. • Colonne et su-colonne encastrées dans la paroi avec porte lisse, joues au sol ép. 22 mm et finition orme Rokt et poignée Meg brunito, socle h. 80 mm en aluminium finition brunito. • Columnas y altillos parcialmente empotrados en la pared con puertas lisas, costados adosados al suelo gr.22 mm en olmo acabado Rokt y tirador Meg brunito, zócalo h.80 mm en aluminio acabado brunito.



**In questa pagina: dettaglio colonne con anta liscia finitura olmo rokt e maniglia Meg brunita.
 A destra: blocco colonne e sopracolonne con anta liscia finitura olmo rokt, maniglia Meg brunita e zoccoli h.
 80 mm in alluminio finitura brunito; ante centrali in finitura acciaio inox satinato.**

In this page: detail of tall units with flat door in Elm Rokt finish and Meg handle in Brunito finish. On the right: Tall units and stack cabinets with flat door in Elm Rokt finish, Meg handle in Brunito finish and plinth h.80 mm in aluminum Brunito finish; central door in satin Stainless Steel. • Dans cette page: détail colonnes avec porte lisse en finition orme Rokt et poignée brunito. A gauche : colonnes et sur-colonnes avec porte lisse en finition orme Rokt, poignée Meg brunito et socle h.80 mm en aluminium finition brunito; portes centrales en finition acier inox satiné. • En esta página: detalle columnas con puertas lisas en olmo acabado rokt y tirador Meg brunito. A la derecha: parte columnas y altillos con puerta lisa en olmo acabado rokt y tirador Meg brunito y zócalo h. 80 mm en aluminio acabado brunito; puertas centrales en acabado acero inox satinado.







ambiente **B**

rovere anfora

laccato satinato mandorla

Cucina come scenario per riti ed emozioni familiari; una proposta essenziale ed ordinata dove una sontuosa penisola centrale organizza gerarchicamente gli spazi. Sullo sfondo finiture preziose, pensili vetrina illuminati e un grande blocco colonne ligneo scaldano l'ambiente.

In this space the kitchen is a backgroup for an experience of family rituals and emotions; an essential and tidy proposal where a sumptuous peninsula in the center of the composition organizes hierarchically the spaces. In the background precious finishes, illuminated wall cabinets with glass doors and an important space dedicated for Tall Units in Wooden finish make it a warmer space. • La cuisine c'est un scénario pour les rites de vie quotidienne et émotions familiaires, une proposition essentielle et carré où un grand demi-îlot central organise et hiérarchisée les espaces. Sur le fond précieux finitions, hauts vitrine éclairées et une grande zone de colonnes rendent l'espace plus chaleureuse. • La cocina como escenario para rituales del día día y emociones de familia ; una propuesta esencial y ordenada donde una importante peninsula central organiza jerárquicamente los espacios. En el fondo preciosos acabados, altos con vitrinas iluminados y una zona muy ancha de columnas en acabado madera calientan el ambiente.









**A sinistra: snack sp. 60 mm finitura rovere anfora con supporto Pole finitura laccato satinato pepe.
In questa pagina: dettaglio anta a vetro Dado finitura laccato satinato mandorla con vetro stampato Era.**

On the left: snack counter 60 mm thick in Oak Anfora finish with Pole support in satin lacquered Pepe finish. In this page: Detail of Dado door with glass in Satin lacquered Mandorla finish with stain glass Era. • A gauche: snack ép. 60 mm en finition chêne Anfora avec support Pole en finition laqué satiné Pepe. Dans cette page: détail porte en verre Dado en finition laqué satiné Mandorla avec verre « imprimé » Era • A la izquierda: snack gr. 60 mm en roble acabado Anfora con soporte Pole lacado satinado Pepe En esta página: detalle puerta con cristal Dado en lacado satinado acabado mandorla con cristal impreso Era.

Blocco penisola con anta Dado, zoccolo h. 100 mm e fianco a ridosso sospeso sp. 10 mm finitura laccato satinato mandorla, top sp. 40 mm e schienale in marmo Emperador Dark , pomolo M e barra titan sottopensile in finitura brunito. Blocco pensili con anta a vetro Dado in finitura laccato satinato mandorla a sinistra; sulla destra pensili con anta Dado e pomolo M brunito.

I Peninsula with Dado door, plinth h. 100 mm and suspended side panel 10 mm thick in Satin lacquered Mandorla finish, 40 mm thick Countertop and Backsplash in Mable Emperador Dark finish, knob M and titan bar under the wall cabinets in Brunito finish. Wall cabinets with Dado door in satin lacquered Mandorla finish with glass on the left and wall cabinets with Dado door in satin lacquered Mandorla finish and M knob in brunito finish on the right. • Demi- îlot avec porte Dado , socle h. 100 mm et joues ép. 10 mm en finition laqué satiné Mandorla, plan de travail ép. 40 mm et crédence en marbre Emperador Dark, poignée M et barre en titan sous-meuble haut en finition brunito. Meubles hauts avec porte en verre Dado en finition laqué satiné Mandorla à gauche ; sur la droite meubles hauts avec porte Dado et poignée M brunito. • Peninsula con puerta Dado , zócalo h.100 y costado adosado suspendido gr. 10 mm en lacado satinado acabado Mandorla, encimera gr. 40 mm y trasera en mármol acabado Emperador Dark, pomo M y barra titan bajo-colgantes en acabado brunito. Muebles altos con puerta Dado con Cristal en acabado lacado satinado Mandorla a la izquierda; a la derecha altos con puerta Dado con pomo M brunito.







Snack sp. 60 mm finitura rovere anfora in appoggio su top in marmo Emperador Dark sp. 40 mm.

Snack counter 60 mm thick in Oak Anfora finish resting on the Worktop in Marble Emperador Dark th. 40 mm. • Snack ép. 60 mm en finition chêne anfora posant sur le top en marbre Emperador Dark ép. 40 mm. • Barra Snack gr. 60 mm en roble acabado Anfora puesta sobre encimera de mármol acabado Emperador Dark gr. 40 mm.



Dettaglio anta Dado e bordo diamantato top in marmo Emperador Dark sp. 40 mm

Detail of Dado door and diamond worktop edge in Marble Emperador Dark finish th. 40 mm • Détail porte Dado et chant avec découpe à 30° en marbre Emperador Dark ép. 40 mm. • Detalle puerta Dado y canto viselado de encimera de mármol acabado Emperador Dark gr. 40 mm.

originality
consists in the returning
to the origin

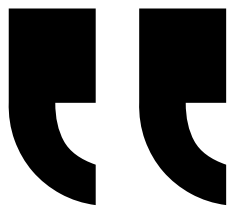
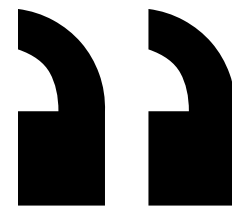

Antoni
Gaudí







**Blocchi colonne e sopra-colonne con ante lisce, fianchi a ridosso a terra sp. 10 mm e zoccolo h. 100 mm in finitura rovere anfora; pomolo L brunito su ante battenti e push-pull su colonna con ante rientranti.
 Blocco penisola con anta Dado, zoccolo h. 100 mm e fianco a ridosso sospeso sp. 10 mm finitura laccato satinato mandorla; pomolo M brunito e top in marmo Emperador Dark sp. 40 mm con vasca integrata.**

Tall units and stack cabinets with flat doors, side panels to the floor 10 mm thick and plinth h. 100 mm in Oak Anfora finish ; knob L in Brunito finish on hinged doors and push pulls on tall unit with pocket doors. Peninsula with Dado doors, plinth h. 100 mm and suspended side panel 10 mm thick in Satin lacquered Mandorla finish; knob M in Brunito finish and worktop in Marble Emperador Dark finish 40 mm thick with integrated sink bowl. • Colonne et sur colonnes avec portes lisses, joues au sol ép. 10 mm et socle h. 100 mm en finition chêne anfora ; poignée L en finition brunito sur portes avec ouverture battente et push-pull sur colonne avec portes rentrantes. Demi-îlot avec porte Dado, socle h. 100 mm et joues suspendus ép. 10 mm en finition laqué satiné Mandorla ; poignée M brunito et plan de travail en marbre Emperador Dark ép. 40 mm avec cuve intégrée. • Columnas y altillos con puertas lisas , costados adosados al suelo gr. 10 mm y zócalo h. 100 mm en roble acabado Anfora ; pomo L brunito con puertas con apertura al lado y push-pull en la columna con puertas escamoteables. Peninsula con puerta Dado, zócalo h. 100 mm y costado adosado suspendido gr.10 mm en lacado satinado acabado Mandorla; pomo M brunito y encimera de mármol acabado Emperador Dark gr. 40 mm con cubeta integrada.



**In questa pagina: dettaglio pomolo L in finitura brunito.
A destra: dettaglio modulo interno per forno doppio su colonna con ante rientranti finitura rovere anfora.**

In this page : detail of knob L in Brunito finish. On the right : detail of internal item for double oven on tall unit with pocket door in Oak Anfora finish. • Dans cette page: détail poignée L en finition brunito. A droite : détail module intérieur pour four double sur colonne avec portes rentrantes en finitions chêne anfora. • En esta página: detalle pomo L en acabado brunito. A la derecha : detalle módulo interior para doble horno en columna con puertas escamoteables en roble acabado Anfora.







ambiente **A**

Blocco basi a parete e isola con anta Dado, zoccolo h. 80 mm e fianchi a ridosso a terra sp. 22 mm finitura laccato lucido cielo, maniglia Meg brunita, top sp. 40 mm e schienale in marmo Calacatta Oro. Snack e fiancone sp. 60 mm in finitura Olmo Rukt. Blocco pensili con ante Dado cieche e con vetro stampato Era, finitura laccato lucido cielo e maniglia Meg brunita. Blocchi colonne e sopracolonne semi-incassati con ante lisce, fianchi a ridosso a terra sp. 22 mm finitura Olmo Rukt e maniglia Meg brunita, zoccoli h. 80 mm in alluminio finitura brunito.

Base cabinets to the wall and island with Dado door, plinth 80 mm h. and side panels to the floor 22 mm thick in Satin lacquered Cielo finish and Meg handle in Brunito finish. Snack counter and Side panel in 60 mm thick Elm Rukt finish. Wall cabinet with simple Dado door and with satin see-through glass Era in Satin lacquered Cielo finish and Meg handle in Brunito finish. Tall units and stack cabinets, partially embedded in the wall, with flat doors, floor standing side panels 22 mm thick in Elm Rukt finish and Meg handle in Brunito finish, plinth h.80 mm in aluminum Brunito finish. • Meubles bas à paroi et îlot avec porte Dado , socle h.80 mm et joues au sol ép. 22 mm en laqué satiné finition Cielo et poignée Meg brunito. Snack et joues ép. 60 mm en orme Rukt. Meubles hauts avec porte Dado et portes Dado avec verre « imprimé » Era , finition laqué satiné Cielo et poignée Meg brunito. Colonnes et su-colonnes encastrées dans la paroi avec porte lisse , joues au sol ép. 22 mm et finition orme Rukt et poignée Meg brunito, socle h. 80 mm en aluminium finition brunito. • Muebles bajos a pared y isla con puerta Dado, zócalo h. 80 mm y costados adosados al suelo gr. 22 mm en acabado lacado satinado cielo y tirador Meg brunito. Mesa snack y costado gr. 60 mm en acabado olmo Rukt. Muebles altos con puerta Dado y Puerta Dado con cristal acabado Era. Acabado lacado satinado cielo y tirador Meg brunito. Columnas y altillos parcialmente empotrados en la pared con puertas lisas, costados adosados al suelo gr. 22 mm en olmo acabado Rukt y tirador Meg brunito, zócalo h.80 mm en aluminio acabado brunito.

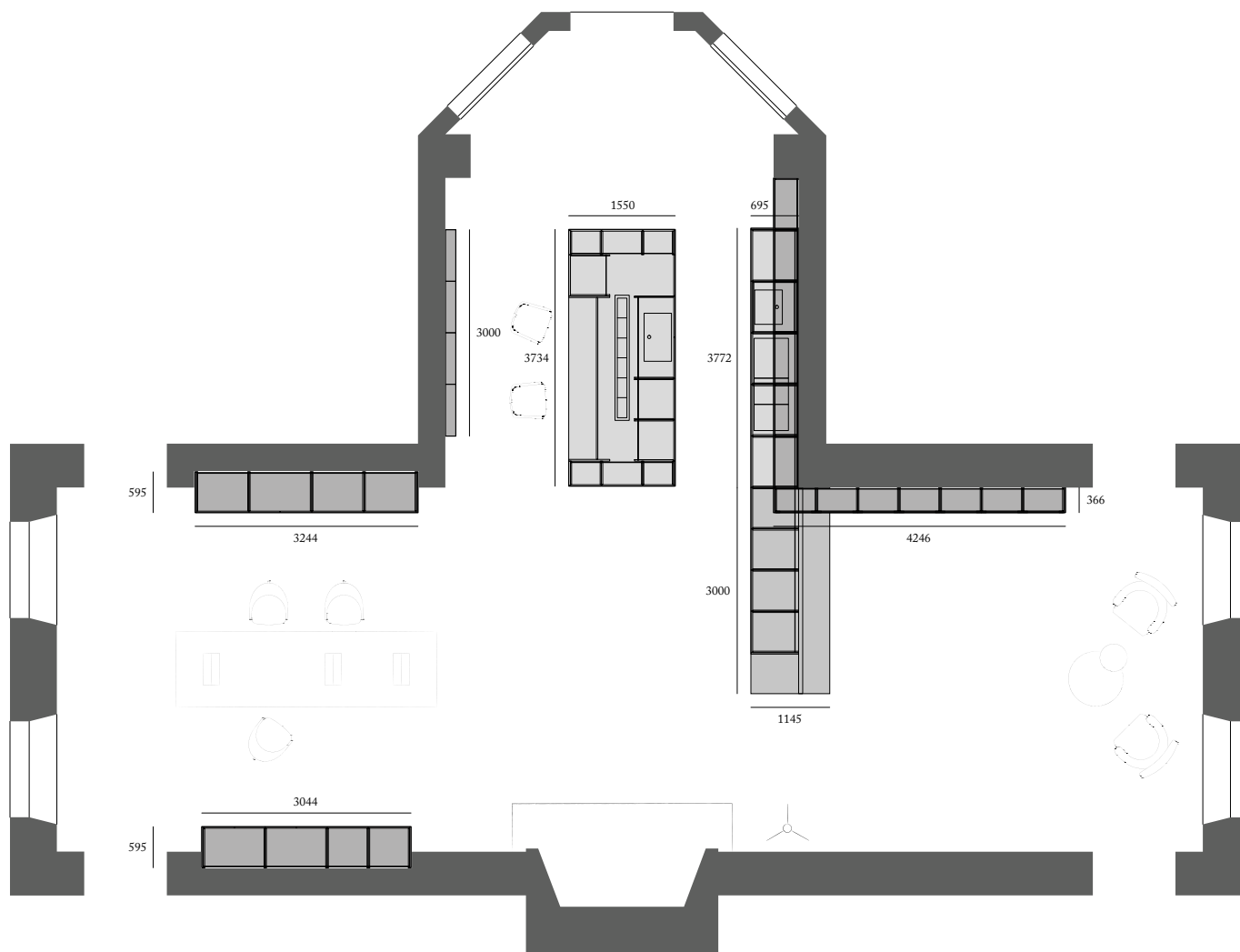

ambiente **B**

Blocco penisola con anta Dado, zoccolo h. 100 mm e fianco a ridosso sospeso sp. 10 mm finitura laccato satinato mandorla, top sp. 40 mm e schienale in marmo Emperador Dark , pomolo M e barra titan sottopensile in finitura brunito. Blocco pensili con anta a vetro Dado in finitura laccato satinato mandorla a sinistra; sulla destra pensili con anta Dado e pomolo M brunito. Blocchi colonne e sopra colonne con ante lisce, fianchi a ridosso a terra sp. 10 mm e zoccolo h. 100 mm in finitura rovere anfora; pomolo L brunito su ante battenti e push-pull su colonna con ante rientranti.

Peninsula with Dado door, plinth h. 100 mm and suspended side panel 10 mm thick in Satin lacquered Mandorla finish, 40 mm thick Countertop and Backsplash in Mable Emperador Dark finish, knob M and titan bar under the wall cabinets in Brunito finish. Wall cabinets with Dado door in satin lacquered Mandorla finish with glass on the left and wall cabinets with Dado door in satin lacquered Mandorla finish and M knob in brunito finish on the right. Tall units and stack cabinets with flat doors, side panels to the floor 10 mm thick and plinth h. 100 mm in Oak Anfora finish ; knob L in Brunito finish on hinged doors and push pulls on tall unit with pocket doors. • Demi- îlot avec porte Dado , socle h. 100 mm et joues ép. 10 mm en finition laqué satiné Mandorla, plan de travail ép. 40 mm et crédence en marbre Emperador Dark, poignée M et barre en titan sous-meuble haut en finition brunito. Meubles hauts avec porte en verre Dado en finition laqué satiné Mandorla à gauche ; sur la droite meubles hauts avec porte Dado et poignée M brunito. Colonnes et sur colonnes avec portes lisses, joues au sol ép. 10 mm et socle h. 100 mm en finition chêne anfora ; poignée L en finition brunito sur portes avec ouverture battente et push-pull sur colonne avec portes rentrantes. • Península con puerta Dado , zócalo h. 100 y costado adosado suspendido gr. 10 mm en lacado satinado acabado Mandorla, encimera gr. 40 mm y trasera en mármol acabado Emperador Dark, pomo M y barra titan bajo-colgantes en acabado brunito. Muebles altos con puerta Dado con Cristal en acabado lacado satinado Mandorla a la izquierda; a la derecha altos con puerta Dado con pomo M brunito. Columnas y altillos con puertas lisas , costados adosados al suelo gr. 10 mm y zócalo h. 100 mm en roble acabado Anfora ; pomo L brunito con puertas con apertura al lado y push-pull en la columna con puertas escamoteables.

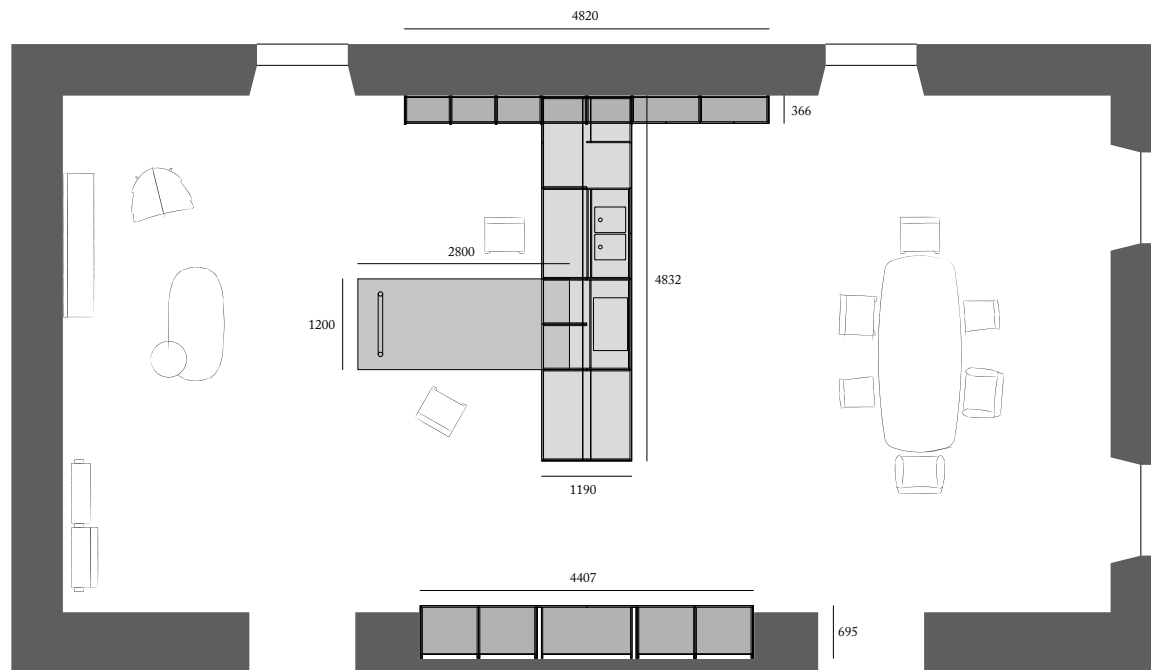

progetto: gherardiarchitetti
stylist: luigina pilloni, makethatstudio
immagini: bruger
fotolitografia: lucegroup
stampa: agcm

si ringraziano:

amini
flos
luceplan
fontana arte
davide groppi
cassina
driade
poliform
maxalto
fumagalli&dossi
nicolas vahe
klong

dado

copatlife

pricelist

anta Dado

Dado door / porte Dado / puerta Dado

anta sp. 22 mm in mdf pantografato e laccato con esterno effetto telaio e interno liscio

22 mm thick engraved door, frame effect on the front, plain on the back. Sand lacquer coating on mdf support

porte ép. 22 mm en mdf travaillé et laqué, avec partie externe à cadre et interne lisse

puerta esp. 22 mm en mdf pantografiada y lacada con exterior efecto enmarcado y interior liso

modello disponibile solo con maniglie esterne o push-pull

only available with handle or push-pull

modèle disponible uniquement avec poignée externe ou push-pull

modelo disponible solamente con tirador exterior o push-pull

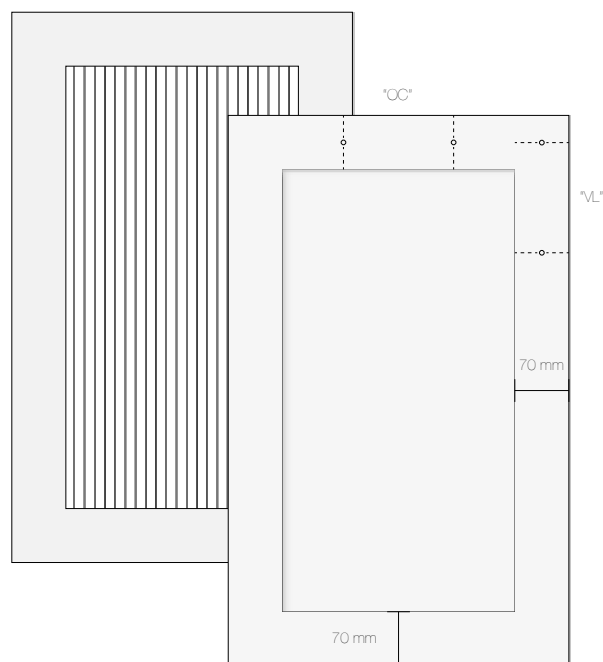

vetro temperato sp. 4mm

handles positioning: middle

positions poignée prévues:

posiciones tiradores: horizontal

posizioni maniglie previste: orizzontale centrale "OC"; verticale laterale "VL"

handles positioning: middle horizontal "OC"; lateral vertical "VL"

positions poignée prévues: horizontale centrale "OC"; verticale laterale "VL"

posiciones tiradores: horizontal central "OC"; vertical lateral "VL"

maniglie disponibili per anta Dado

available handles for Dado door

poignées disponibles pour portes Dado

tiradores disponibles para puertas Dado

arco

cromo lucido

charme

alluminio satinato



Passo	€
224	*

Passo	€
160	*

*maniglia inclusa nel prezzo

*handle included in the price / *poignée incluse dans le prix / *mango incluido en el precio

pomolo m - ø40

inox fumo
brunito

pomolo l - ø 70 (solo per anta liscia)

inox fumo
brunito



Passo	€
-	**

Passo	€
-	**

meg

inox satinato
brunito
champagne

toa

inox satinato
bronzo opaco



Passo	Codice	€
160	A884105	**
300	A884106	**
450	A884107	**
750	A884108	**
1050	A884109	**

Passo	Codice	€
160	A884095	**
300	A884096	**
450	A884097	**
750	A884098	**
1050	A884099	**

**per riferimenti prezzo consultare l'allegato

**for price references refer to the attachment / **pour les références de prix se référer à la pièce jointe / **para las referencias de precios, consulte el archivo adjunto

modularità ante e frontali Dado (finiture alle pagine 60)

modularity chart for Dado Doors and Fronts (Finishes available at page 60) / modularité portes et façades Dado (finitions à la page 60) / modularidad puertas y frentes Dado (acabados a la página 60)

ante cieche

raised panel doors / porte à cadre / puertas con marco

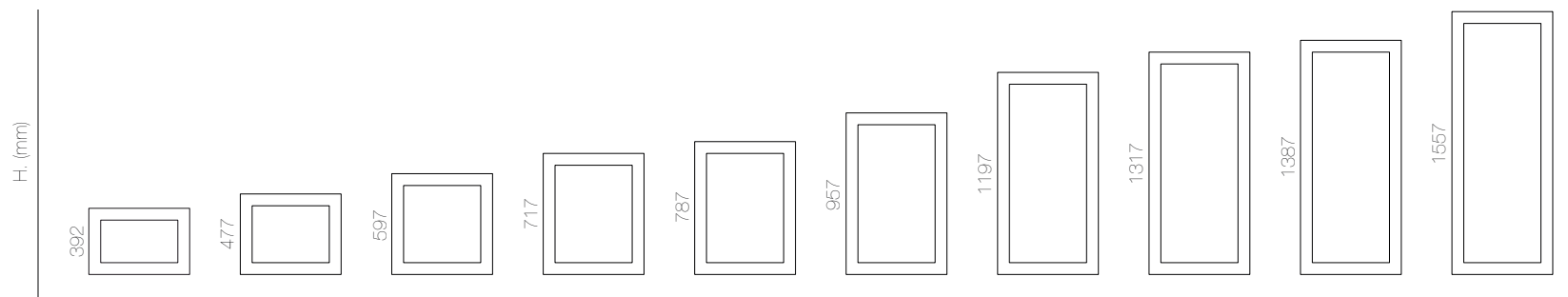

297	378(15")	280	447	247	247	297	297	297	297
378(15")	447	297	597	280	280	397	397	397	397
397	454 (18")	378(15")		297	297	447	447	447	447
447	597	447		352	372	597	597	597	597
454 (18")	759 (30")	454 (18")		367	378(15")				
597	897	597		372	397				
747	911 (36")	607 (24")		378(15")	447				
759 (30")	1197	747		397	454 (18")				
897	1497	759 (30")		447	497				
911 (36")	1797	897		452	522				
1047		911 (36")		454 (18")	597				
1197		1047		467	607 (24")				
1497		1197		497					
		1497		502					
		1797		517					
				522					
				597					
				607 (24")					
				747					

ante a vetro

raised panel door with glass / porte à cadre avec verre / puerta con marco y cristal

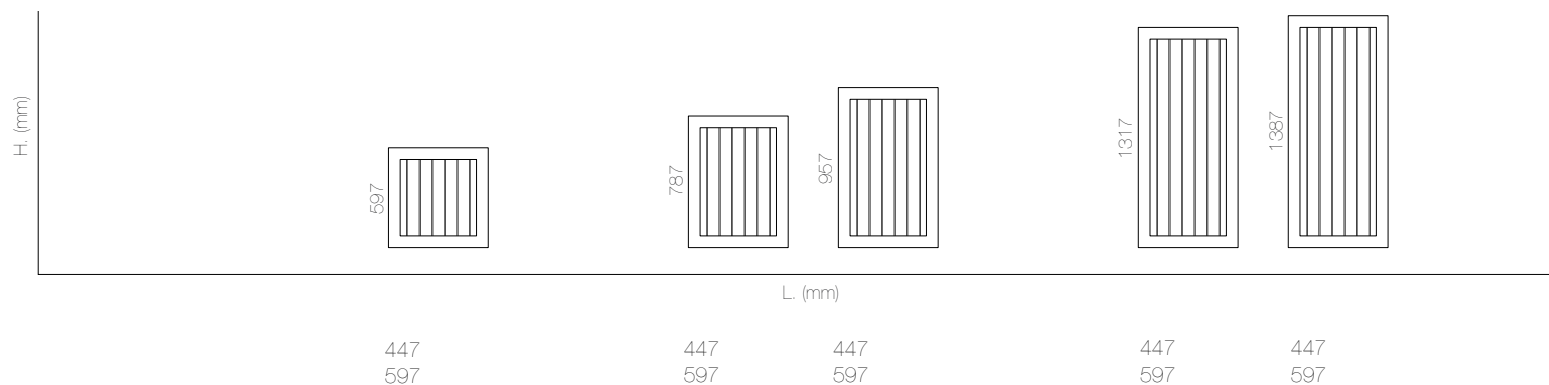

N.B.: tutte le ante non rappresentate in questo diagramma si intendono lisce (finiture alle pagine seguenti)

N.B.: all the measures which are not represented on then diagram, to be considered as plain

N.B.: toutes les portes non présentées dans ce schema, seront lisses

N.B.: todas la puertas no presentes en este esquema, son disponibles lisas

anta Dado

Dado door / porte Dado / puerta Dado

h. 199

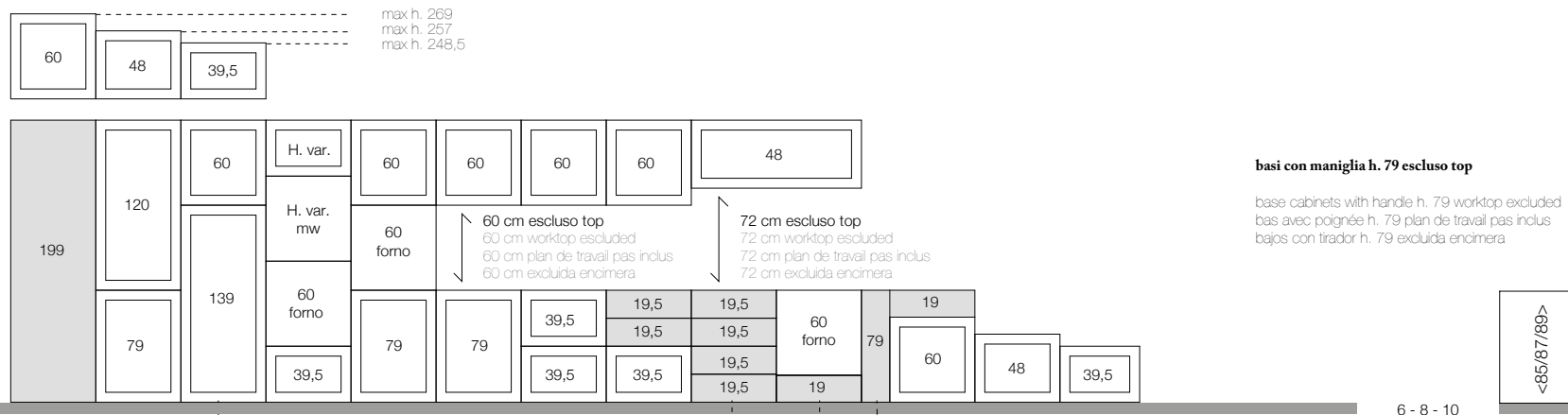

anta h. 199 liscia nelle larghezze

h. 199 plain doors width
porte h. 199 lisse largeur
puerta h. 199 lisa ancho
30 / 45 / 60 / 67 / 69 / 76,2 / 90 / 120

frontali h. 19,5 lisci nelle larghezze

h. 19,5 plain fronts width
façades h. 19,5 lisse largeur
frentes h. 19,5 lisos ancho
30 / 40 / 45 / 60 / 75 / 76,2 / 90 / 91,4 / 105 / 120

frontali h. 19 lisci nelle larghezze

h. 19 plain fronts width
façades h. 19 lisse largeur
frentes h. 19 lisos ancho
60 / 61 / 76,2 / 90

anta h. 79 liscia nelle larghezze

h. 79 plain doors width
porte h. 79 lisse largeur
puerta h. 79 lisa ancho
15 / 20

h. 211

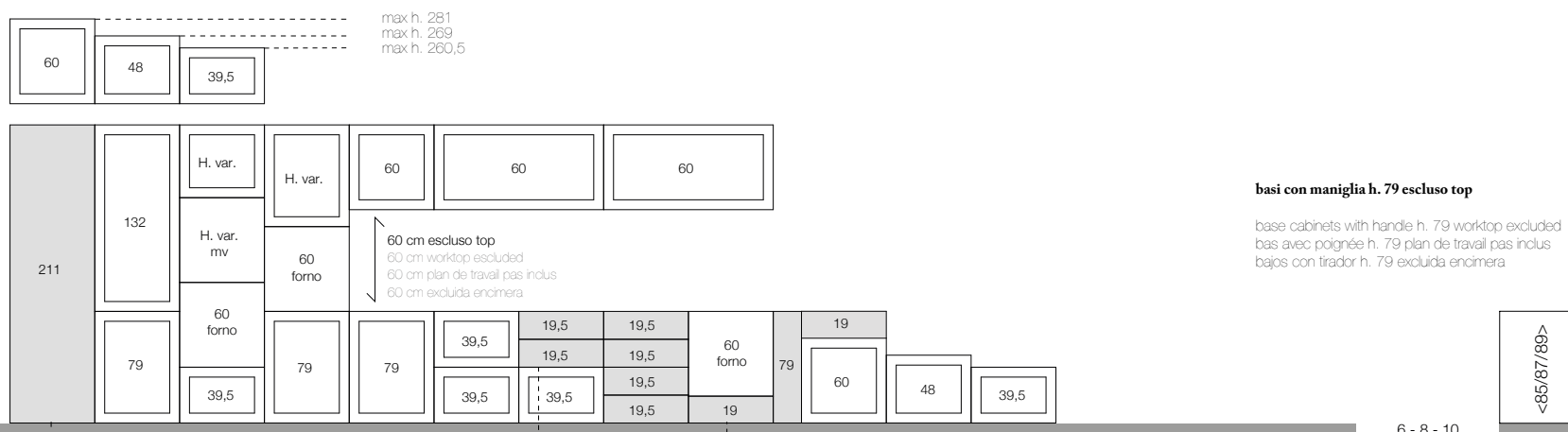

anta h. 211 liscia nelle larghezze

h. 211 plain doors width
porte h. 211 lisse largeur
puerta h. 211 lisa ancho
30 / 45 / 60 / 67 / 69 / 76,2 /
90 / 120

frontali h. 19,5 lisci nelle larghezze

h. 19,5 plain fronts width
façades h. 19,5 lisse largeur
frentes h. 19,5 lisos ancho
30 / 40 / 45 / 60 / 75 / 76,2 /
90 / 91,4 / 105 / 120

frontali h. 19 lisci nelle larghezze

h. 19 plain fronts width
façades h. 19 lisse largeur
frentes h. 19 lisos ancho
60 / 61 / 76,2 / 90

anta h. 79 liscia nelle larghezze

h. 79 plain doors width
porte h. 79 lisse largeur
puerta h. 79 lisa ancho
15 / 20

h. 218

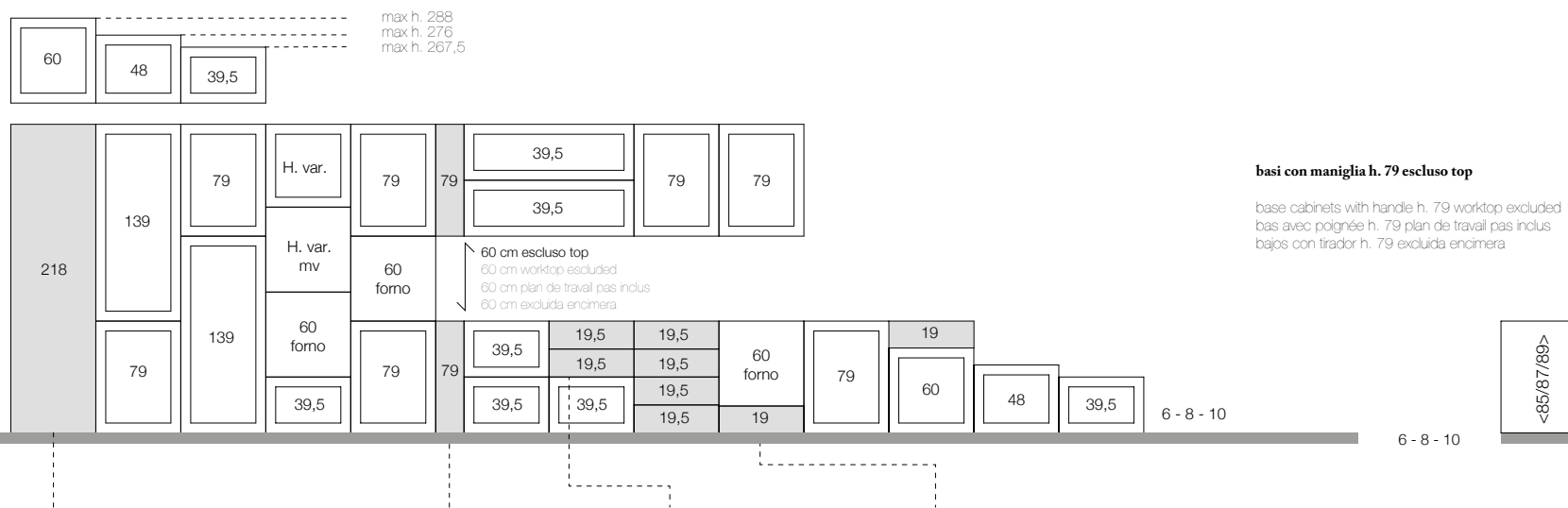

basi con maniglia h. 79 escluso top

base cabinets with handle h. 79 worktop excluded
bas avec poignée h. 79 plan de travail pas inclus
bajos con tirador h. 79 excluida encimera

anta h. 218 liscia nelle larghezze

h. 218 plain doors width
porte h. 218 lisse largeur
puerta h. 218 lisa ancho
30 / 45 / 60 / 67 / 69 / 76,2 /
90 / 120

anta h. 79 liscia nelle larghezze

h. 79 plain doors width
porte h. 79 lisse largeur
puerta h. 79 lisa ancho
15 / 20

frontali h. 19,5 lisci nelle larghezze

h. 19,5 plain fronts width
façades h. 19,5 lisse largeur
frentes h. 19,5 lisos ancho
30 / 40 / 45 / 60 / 75 / 76,2 /
90 / 91,4 / 105 / 120

frontali h. 19 lisci nelle larghezze

h. 19 plain fronts width
façades h. 19 lisse largeur
frentes h. 19 lisos ancho
60 / 61 / 76,2 / 90

h. 235

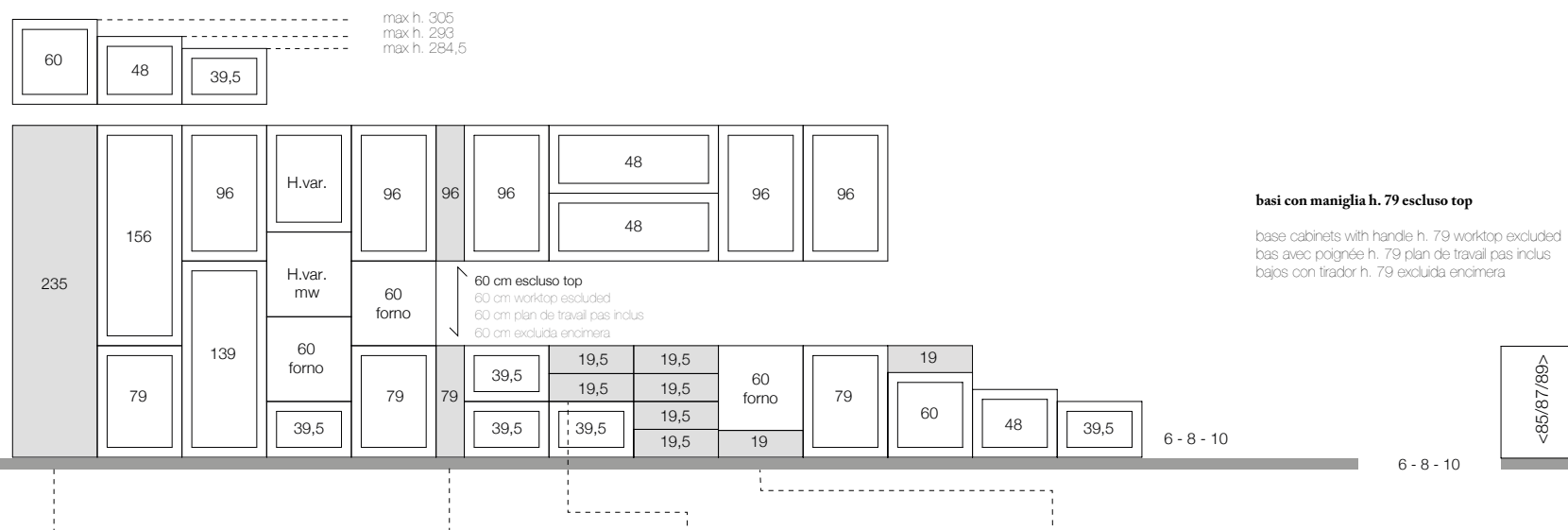

basi con maniglia h. 79 escluso top

base cabinets with handle h. 79 worktop excluded
bas avec poignée h. 79 plan de travail pas inclus
bajos con tirador h. 79 excluida encimera

anta h. 235 liscia nelle larghezze

h. 235 plain doors width
porte h. 235 lisse largeur
puerta h. 235 lisa ancho
330 / 45 / 60 / 67 / 69 / 76,2

anta h. 79 - 96 liscia nelle larghezze

h. 79 - 96 plain doors width
porte h. 79 - 96 lisse largeur
puerta h. 79 - 96 lisa ancho
15 / 20

frontali h. 19,5 lisci nelle larghezze

h. 19,5 plain fronts width
façades h. 19,5 lisse largeur
frentes h. 19,5 lisos ancho
30 / 40 / 45 / 60 / 75 / 76,2 /
90 / 91,4 / 105 / 120

frontali h. 19 lisci nelle larghezze

h. 19 plain fronts width
façades h. 19 lisse largeur
frentes h. 19 lisos ancho
60 / 61 / 76,2 / 90

note tecniche

general notes / notes techniques / notas técnicas

A - ante Dado a misura

customized Dado door / porte Dado sur mesure / puerta Dado a medida

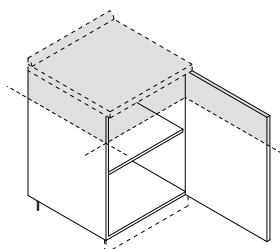

- maggiorazione per riduzione mobili in altezza

- surcharge for reduced height
- supplément pour reduction meuble en hauteur
- sobreprecio reducción altura muebles **+45%**

- riduzione anta in altezza max: 7cm (3,5 + 3,5)

- the door can be reduced in height of max: 7cm (3,5 + 3,5)
- reduction façade en hauteur max: 7cm (3,5 + 3,5)
- reducción puerta en altura max: 7cm (3,5 + 3,5)

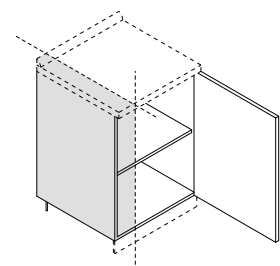

Attenzione: possibile posizione maniglia non allineata

Attention: possible misalignment of the handles
Attention: possible position de la poignée non allignée
Atención: posible posición del tirador no alineado

- maggiorazione per riduzione mobili in larghezza

- surcharge for reduced width
- supplément pour reduction meuble en largeur
- sobreprecio reducción ancho muebles **+ 45%**

- riduzione anta in larghezza max: 7cm (3,5 + 3,5)

- the door can be reduced in width of max: 7cm (3,5 + 3,5)
- reduction façade en largeur max: 7cm (3,5 + 3,5)
- reducción puerta en anchura max: 7cm (3,5 + 3,5)

Attenzione: possibile posizione maniglia non allineata

Attention: possible misalignment of the handles
Attention: possible position de la poignée non allignée
Atención: posible posición del tirador no alineado

B - montante angolo e pannello fisso colonna angolo, disponibili solo lisci

corner post and tall unit blind panel, only available as plain
fileur d'angle et panneau fixe colonne d'angle, disponibles uniquement en finition lisse
regleta angular y panel fijo columna angular, disponibles solamente lisos

C - per fianchi a finire, fianchi a ridosso, riempitivi, pannelli e mensole, fare riferimento al pricelist 2017

visible sides, additional panels, fillers, panels and shelves, please refer to pricelist 2017
pour cotés visibles, joues de finition, fileurs, panneaux et étagères voir modèle pricelist 2017
para costados vistos, costados sobrepuestos, regletas, paneles y estantes, ver modelo pricelist 2017

D - zoccolo disponibile in pvc o alluminio (vedi pricelist pag. 498)

plinth available in pvc or aluminum (refer to pricelist 2017 page 498)
socle disponible en pvc ou aluminium (voir pricelist 2017 page 498)
zocalo disponible en pvc o aluminio (ver pricelist 2017 pag. 498)

E - le pannellature per frigoriferi riferiti alla modularità "x life" sono disponibili solo con anta liscia

refrigerator door panels from "x life", only available with plain door
les panneaux pour réfrigérateurs de la modularité "x life" sont disponibles uniquement en finition lisse
los paneles para frigoríficos de la modularidad "x life" son disponibles solamente con puerta lisa

nuovi elementi

new elements / nouveaux éléments / nuevos elementos

maggiorazione per anta a vetro Dado da applicare sul prezzo del mobile con anta cieca (dimensioni disponibili vedi pag. 55)

upcharge for Dado glass door to be applied on the price of the cabinet with standard door (available dimensions see page 55)

supplement pour porte Dado avec verre à appliquer sur le prix du meuble avec porte Dado standard (dimensions disponibles voir page 55)

recargo por puerta Dado con cristal a aplicar sobre precio del mueble con puerta estándar (para medidas disponibles ver página 55)

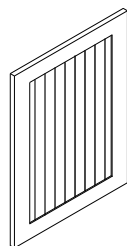

Larghezza (mm)	Altezza (mm)		Laccato satinato bianco puro (€/cad)	Laccato satinato altri colori (€/cad)	Laccato speciale (€/cad)
597	447		✓	✓	✓
597	597		✓	✓	✓
787	447		✓	✓	✓
787	597		✓	✓	✓
957	447		✓	✓	✓
957	597		✓	✓	✓
1317	447		✓	✓	✓
1317	597		✓	✓	✓
1387	447		✓	✓	✓
1387	597		✓	✓	✓

maggiorazione per anta dado + frontale liscio spinati

upcharge for dado door + flat drawer door jointed.
supplement pour porte dado + façade lisse jumelées
recargo para puerta dado + frente liso unidas

applicabili su: / available for: /
disponible pour: / disponible para:

- basi due ante / base unit 2 doors

/ bas 2 portes / bajos 2 puertas

- basi angolo / corner base / bas
d'angle / bajos rinconeros

- basi estraibili / pull-out base /
bas extractibles / bajos extraibles

- basi per lavastoviglie / lavatrici / frigo sottobase

- base for dishwasher / washing machine / under counter fridge.

- bas pour lave-vaisselles / lave-linge / frigo sous-pdt.

- bajos para lava-vaillas / lavadora/ frigo bajo-encimera

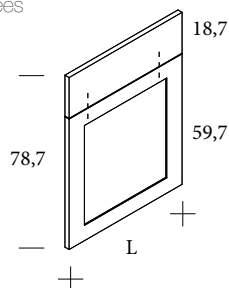

Larghezza (mm)		Laccato satinato bianco puro (€/cad)	Laccato satinato altri colori (€/cad)	Laccato speciale (€/cad)
297		✓	✓	✓
378		✓	✓	✓
447		✓	✓	✓
454		✓	✓	✓
597		✓	✓	✓
607		✓	✓	✓
747		✓	✓	✓

N.B.: maniglia o pomolo solo su frontale liscio superiore / N.B. knob handle available only for upper flat Door. / N.B. poignées disponibles seulement pour la façade supérieure / N.B. tirador o pomolo solamente con frente liso superior

base 1 anta dado + 1 cassetto liscio

base cabinet 1 Dado door + 1 Flat Drawer door

bas 1 porte Dado + 1 Tiroir avec porte lisse

bajo 1 puerta Dado + 1 cajon puerta lisa

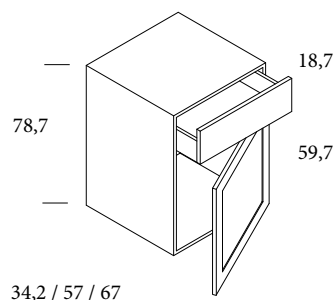

Larghezza (mm)	Altezza (mm)	Profondità (mm)	Codice	Laccato satinato bianco puro (€)	Laccato satinato altri colori (€)	Laccato speciale (€)
300	790	342	NB93B730	✓	250	✓
300	790	570	NB96B730	✓	255	✓
300	790	670	NB98B730	✓	282	✓
381	790	570	UB96B738	✓	358	✓
450	790	342	NB93B745	✓	306	✓
450	790	570	NB96B745	✓	309	✓
450	790	670	NB98B745	✓	336	✓
457	790	570	UB96B745	✓	377	✓
600	790	342	NB93B760	✓	339	✓
600	790	570	NB96B760	✓	343	✓
600	790	670	NB98B760	✓	370	✓

finiture disponibili per ante e frontali Dado

available finished for doors and fronts Dado / finitions disponibles pour portes et façades Dado / acabados disponibles para puertas y frentes Dado

laccato satinato bianco puro

bianco puro matt lacquered / laqué mat bianco puro / lacado mate bianco puro

laccato satinato altri colori

matt lacquered other colors / laqué mat autres couleurs / lacado mate otros colores

fascia prezzo 5 / price group 5 / gamme de prix 5 / grupo de precio 5

fascia prezzo 6 / price group 6 / gamme de prix 6 / grupo de precio 6



* con maggiorazione vedi Pricelist 2017 pag. 554

laccato speciale / special lacquer / laqué spéciale / lacado especial

fascia prezzo 8 / price group 8 / gamme de prix 8 / grupo de precio 8

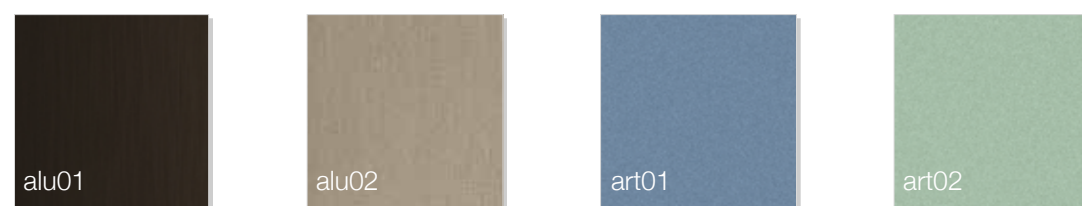

finiture disponibili per ante e frontali lisci

available finished for flat doors and fronts / finitions disponibles pour portes et façades lisses / acabados disponibles para puertas y frentes lisos.

laccato satinato (tutte le varianti)

matt lacquered (all variants) / laqué mat (toutes les variantes) / lacado mate (todas las variantes)

laccato lucido (tutte le varianti)

gloss lacquered (all variants) / laqué brillant (toutes les variantes) / lacado brillo (todas las variantes)

fascia prezzo 3 / price group 3 / gamme de prix 3 / grupo de precio 3

fascia prezzo 4 / price group 4 / gamme de prix 4 / grupo de precio 4



* con maggiorazione vedi Pricelist 2017 pag. 554

laccato speciale / special lacquer / laqué spéciale / lacado especial

fascia prezzo 6 / price group 6 / gamme de prix 6 / grupo de precio 6



finiture disponibili per ante e frontali lisci

front framed finishes / finitions portes a cadre et façades / acabados puertas enmarcada y frentes

fenix ntm / fenix ntm / fenix ntm / fenix ntm

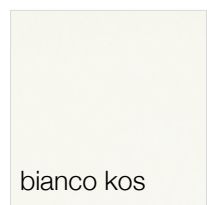

fascia prezzo 5 / price group 5 / gamme de prix 5 / grupo de precio 5



rovere spazzolato / polished oak / chêne satiné / roble pulido

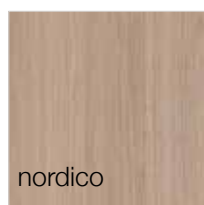

fascia prezzo 5 / price group 5 / gamme de prix 5 / grupo de precio 5

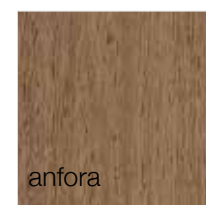

legno speciale / special wood / bois spécial / maderá especial

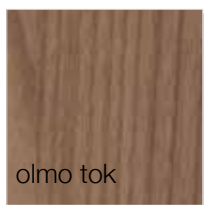

fascia prezzo 8 / price group 8 / gamme de prix 8 / grupo de precio 8



less vetro opaco / matt less glass / less verre mat / less cristal mate

less vetro lucido / gloss less glass / less verre brillant / less cristal brillo

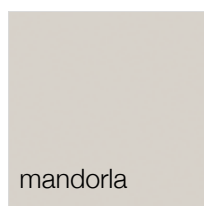
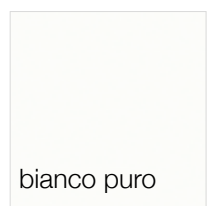

fascia prezzo 8 / price group 8 / gamme de prix 8 / grupo de precio 8

fascia prezzo 8 / price group 8 / gamme de prix 8 / grupo de precio 8



Le immagini possono contenere anche accessori o altre dotazioni non facenti parte della gamma presente a listino, l'azienda si riserva espressamente il diritto di modificare, integrare o eliminare senza preavviso parti del prodotto. Eventuali differenze di colore fra le immagini rappresentate in questo catalogo ed il prodotto reale, possono essere dovute ai processi di stampa e non possono quindi essere considerate motivo di contestazione. E' VIETATA la riproduzione delle immagini presenti in questo catalogo.

Pictures can include also accessories not presented in the range of products of the price list, company expressly reserves the right to change, add or eliminate parts of the product without notice. Due to printing variations, the colour and surface texture of the pictures in this catalogue may deviate from the real product and they can't be considered cause for complaint. Unauthorized reproduction IS PROHIBITED for all pictures of this catalogue.

Les images peuvent contenir aussi accessoires ou d'autres dotations qui ne font pas partie de la gamme présente dans cette liste de prix, la société se réserve expressément le droit de modifier, compléter ou éliminer des parties du produit sans préavis. De légères variations de couleur entre les images représentées dans ce catalogue et le produit réel, peuvent être dues au processus d'impression et ne peuvent donc pas être considéré comme un motif de réclamation. La reproduction des images de ce catalogue ET INTERDIT.

Las imágenes pueden mostrar accesorios u otros equipos que no son parte de la gama presente en tarifa, la empresa se reserva expresamente el derecho de modificar, complementar o eliminar partes del producto sin previo aviso. Ligeras variaciones de color entre las imágenes representadas en este catálogo y el producto real, pueden ser debidas al proceso de impresión y por lo tanto no pueden ser considerados motivos para una reclamación. está PROHIBIDA la reproducción de las imágenes presentes en este catálogo.

Incontra

Attività per la realizzazione di progetti di aggregazione in rete, in attuazione dell'art. 15 della L.R. n.4 del 4 aprile 2013