

PREVIEW
2019

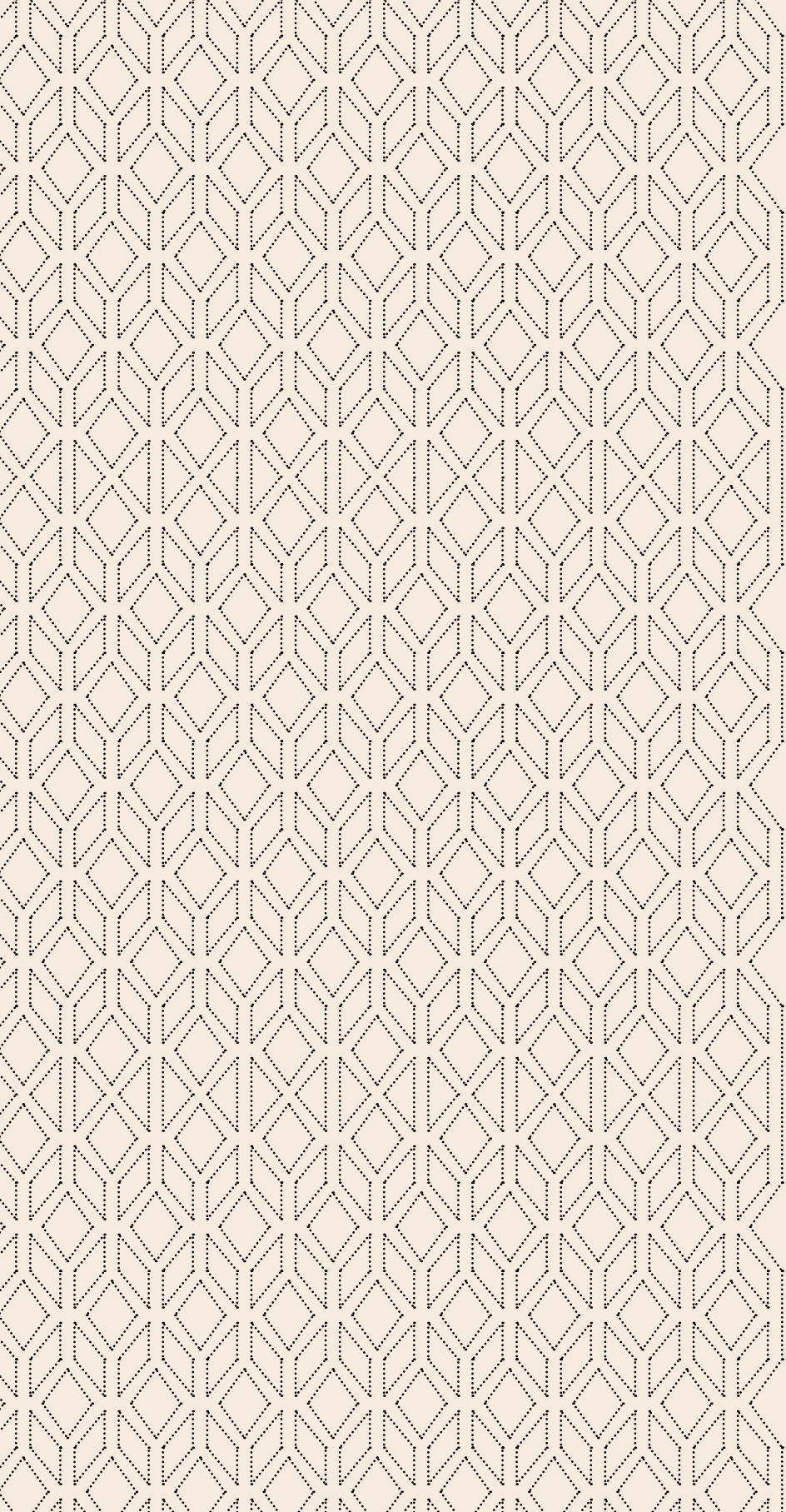



PREVIEW 2019 RÉUNIT LES NOUVEAUTÉS PRÉSENTÉES AU DERNIER SALON, INTÉGRANT LES DERNIÈRES AVANCÉES EN MATIÈRE DE TECHNOLOGIE DE MOUVEMENT ET D'ADAPTATION À L'UTILISATEUR, TOUJOURS DANS LE BUT DE FOURNIR UN ABRI ET DE REPOS, DE VIVRE DES MOMENTS UNIQUES, SEUL OU EN COMPAGNIE, TOUS RÉUNIS À L'ÉPICENTRE DE LA MAISON, UNE RAISON DE PLUS POUR QUE LE RETOUR CHEZ SOI DEVIENT UN DIVERTISSEMENT QUOTIDIEN.

PROFITEZ-EN!

20
19

DIE **PREVIEW 2019** BRINGT DIE AUF DEN LETZTEN MESSEN VORGESTELLTEN INNOVATIONEN ZUSAMMEN, DIE DIE NEUESTEN FORTSCHRITTE IN DER BEWEGUNGSTECHNOLOGIE UND ANPASSUNGEN AN DEN BENUTZER BERÜCKSICHTIGEN. IMMER MIT DEM ZIEL, ALS ZUFLUCHTSORT UND RUHE ZU DIENEN, UM EINZIGARTIGE MOMENTE ALLEIN ODER IN GESELLSCHAFT IM EPIZENTRUM DES HAUSES ZU ERLEBEN. EIN GRUND MEHR, WARUM DIE RÜCKKEHR NACH HAUSE ZUR TÄGLICHEN UNTERHALTUNG WIRD.

GENIESSEN SIE ES!



PREVIEW 2019 BRINGS TOGETHER THE INNOVATIONS PRESENTED AT THE LAST FAIRS, INCORPORATING THE LATEST ADVANCES IN MOVEMENT TECHNOLOGY

AND ADAPTATION TO THE USER, ALWAYS WITH THE AIM OF SERVING AS A REFUGE AND REST, WHERE TO LIVE UNIQUE MOMENTS, ALONE OR IN COMPANY, ALL GATHERED AT THE EPICENTER OF THE HOME, ONE MORE REASON FOR THE RETURN HOME TO BECOME DAILY ENTERTAINMENT.

ENJOY -IT!

PREVIEW 2019 REÚNE LAS NOVEDADES PRESENTADAS EN LAS ÚLTIMAS FERIAS, INCORPORAN LOS ÚLTIMOS AVANCES EN TECNOLOGÍA DEL MOVIMIENTO Y ADAPTACIÓN AL USUARIO, SIEMPRE CON EL OBJETIVO DE SERVIR DE REFUGIO Y DESCANSO, DONDE VIVIR MOMENTOS ÚNICOS, SOLOS Ó EN COMPAÑÍA, REUNIDOS TODOS EN EL EPICENTRO DEL HOGAR, UNA RAZÓN MÁS PARA QUE LA VUELTA A CASA SE CONVIERTA EN OCIO DIARIO.

¡DISFRUTAD!

ANTONIO MUÑOZ.

DISEÑA-

DESIGNERS



Labernia&cientuegos
ALMA



La granja
NEST



La Cubitera
LUA



Sergio Barredo
GLAMOUR



Francesc Rifé
MUS



Odosdesign
AUDREY



Estudio Andrés
CAIMAN



Carlos Tiscar
SUM



Lázaro Rosa Violán Contemporain Studio
FLOWER Y GUVO



Santiago Sevillano
GULL Y KOISHI

DORES

EIFFEL

EN NUESTRA COLECCIÓN HA SIDO EL MODELO QUE TRADICIONALMENTE INCORPORABA ELEVACIÓN DE RESPALDOS, AHORA SE CONVIERTE EN EL MULTIFUNCIÓN PERFECTO AL INCORPORAR UN SISTEMA RELAX DE ÚLTIMA GENERACIÓN. CONTROL ELECTRÓNICO Y MÁXIMA COMODIDAD. SUS LÍNEAS RECTAS Y TRANQUILAS LE DAN UN VALOR ESPECIAL PARA ESPACIOS ABIERTOS DONDE OBSERVAR LA PIEZA DESDE DIFERENTES ÁNGULOS.

IN OUR COLLECTION, IT HAS BEEN THE MODEL THAT TRADITIONALLY INCORPORATES BACKREST ELEVATION, NOW IT BECOMES THE PERFECT MULTIFUNCTION, INCORPORATING A STATE-OF-THE-ART RELAXATION SYSTEM. ELECTRONIC CONTROL AND MAXIMUM COMFORT. ITS STRAIGHT AND CALM LINES GIVE IT A SPECIAL VALUE FOR OPEN SPACES WHERE YOU CAN OBSERVE THE PIECE FROM DIFFERENT ANGLES.

TRADITIONNEL, AVEC L'ÉLEVATION DU DOSSIER, IL DEVIENT MAINTENANT LE MULTIFONCTION PARFAIT EN INTÉGRANT UN SYSTÈME DE RELAXATION DERNIÈRE GÉNÉRATION. CONTRÔLE ÉLECTRONIQUE ET CONFORT MAXIMUM. SES LIGNES DROITES ET CALMES LUI CONFÈRENT UNE VALEUR PARTICULIÈRE POUR LES ESPACES OUVERTS OÙ ON PEUT OBSERVER LA PIÈCE SOUS DIFFÉRENTS ANGLES.

HERKÖMMLICH MIT EINER RÜCKENERHÖHUNG, VERWANDELT ES SICH JETZT IN DAS PERFEKTE MULTIFUNKTIONELLE SOFA DURCH DAS EINARBEITEN EINES RELAX-SYSTEMS DER NEUESTEN GENERATION. ELEKTRONISCHE KONTROLLE UND MAXIMALER KOMFORT.

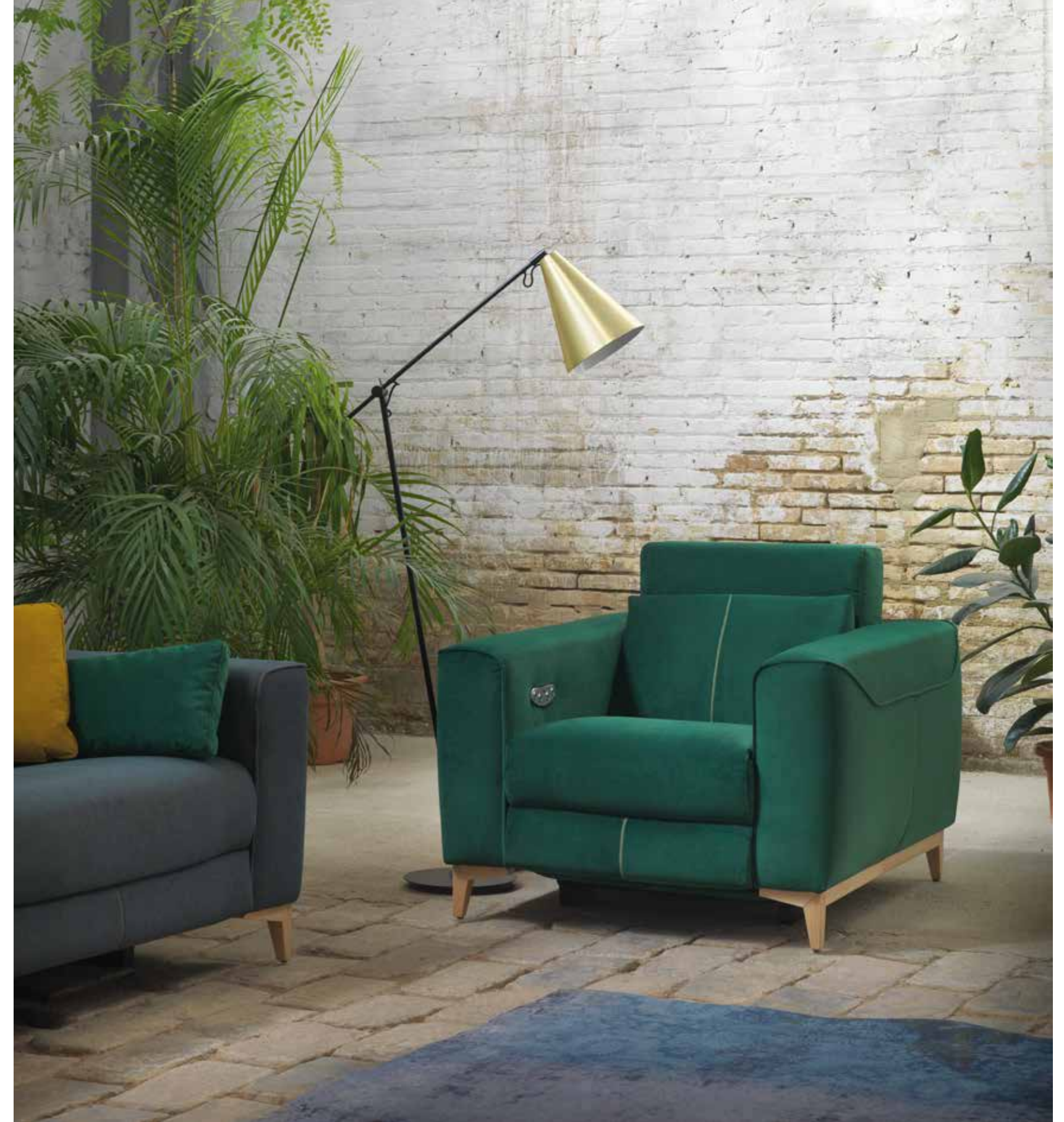

EIFFEL



EIFFEL





EIFFEL



NIX

CAMA CONVERTIBLE DISEÑADA PARA USO CONTINUO Y A LA VEZ CONFORTABLE SOFÁ. DIFERENTES POSIBILIDADES DE BRAZOS Y RESPALDOS LOGRAN QUE NIX SEA LA SOLUCIÓN PERFECTA.

CONVERTIBLE BED-SOFA DESIGNED FOR AN INTENSIVE USE, AND VERY COMFORTABLE AT THE SAME TIME. DIFFERENT CHOICES OF ARMS AND BACK CUSHIONS GET THE PERFECT SOLUTION.

COMFORTABLE CANAPÉ DESIGNÉ POUR UN USAGE QUOTIDIEN ET AU MÊME TEMPS CONVERTIBLE EN LIT. DIFFÉRENTES POSSIBILITÉS D'ACCOUDOIRS ET DOSSIERS FONT DU NIX UNE PARFAITE SOLUTION POUR LA MANQUE D'ESPACE.

EIN KOMFORTABLES SOFA, WELCHES AUCH GLEICHZEITIG ZU EINEM BETT UMGEWANDELT WERDEN KANN, FÜR DEN TÄGLICHEN GEBRAUCH. VERSCHIEDEN ARMLEHNEN UND RÜCKEN ERMÖGLICHEN DAS NIX DIE PERFEKTE LÖSUNG IST.





NIX

design: KOO studio

SOFT 8

SOFÁ DE FORMAS MÓRBIDAS, REDONDEADAS, TIENE UN CONFORT MUY ACUSADO. CON UN VOLUMEN CONTUNDENTE PERO MUY ELEGANTE A LA VEZ, OFRECE AL USUARIO UNA SENTADA PROFUNDA Y CÓMODA. ESTA NUEVA VERSIÓN SUSTITUYE LOS FUELLES POR UNA COSTURA QUE GARANTIZA LA LINEA REMARCADA DEL CONJUNTO.

SOFA OF MORBID SHAPES, ROUNDED, HAS A VERY SHARP COMFORT. WITH A STRONG VOLUME BUT VERY ELEGANT AT THE SAME TIME, IT OFFERS THE USER A DEEP AND COMFORTABLE SEAT, THIS NEW VERSION REPLACES THE POCKETS BY A STITCHING THAT GUARANTEES THE HIGHLIGHTED LINE OF THE SET.

CANAPÉ DE FORMES MORBIDES, ARRONDI, A UN CONFORT TRÈS FORT. AVEC UN VOLUME PUISSANT MAIS TRÈS ÉLÉGANT EN MÊME TEMPS, IL OFFRE À L'UTILISATEUR UNE ASSISE PROFONDE ET CONFORTABLE. CETTE NOUVELLE VERSION REMPLACE LE SOUFFLET PAR UNE COUTURE QUI GARANTIT LA LIGNE EN SURBRILLANCE DE L'ENSEMBLE.

EIN SOFA MIT WEICHEN, ABGERUNDETEN FORMEN UND EINEM AUSGEPRAEGTEM KOMFORT. MIT EINEM DEUTLICHEM VOLUMEN, ABER DOCH GLEICHZEITIG SEHR ELEGANT, BIETET ER DEM NUTZER EINEN TIEFEN UND GEMÜTLICHEN SITZKOMFORT. DIESE NEUE VERSION ERSETZT DIE DEHNFALTEN MIT EINER NAHT, DIE DIE LINIE DER GRUPPE GARANTIERT.

design: KOO studio



SOFT 8



SOFT 8



SOFT 8



AUDREY

ESTRUCTURA DE LÍNEAS ORGÁNICAS QUE ENVUELVE EL ASIENTO. COMBINACIÓN DE VARIOS TIPOS DE COLORES Y TEJIDOS. MULTITUD DE POSIBILIDADES EN LOS ACABADOS.

FRAME OF ORGANIC LINES WRAPPED AROUND THE SEAT. COMBINATION OF VARIOUS COLOURS AND FABRICS. NUMEROUS OPTIONS FOR FINISHES.

STRUCTURE DE LIGNES ORGANIQUES CONTOURNANT L'ASSISE. OFFRE UNE LARGE COMBINAISON DE COULEURS, DE TISSUS ET DE MULTIPLES POSSIBILITÉS DE FINITIONS.

DAS GESTELL HAT EINE ORGANISCHE FORM, WELCHE DEN SITZ UMSCHMEICHELN. KOMBINATIONEN MIT VERSCHIEDENEN FARBEN UND STOFFEN MÖGLICH. UNZÄHLIGE MÖGLICHKEITEN VON VERSCHIEDENEN AUSFÜHRUNGEN.



AUDREY



BLOOK

DE PROPORCIONES RECTAS Y GEOMÉTRICAS. LA FAMILIA DE SOFÁS COMPONIBLES BLOOK DESTACA POR SU GRAN IMPACTO VISUAL Y SUS MÚLTIPLES COMBINACIONES, QUE LOS CONVIERTEN EN LA ELECCIÓN PERFECTA TANTO PARA HOGAR COMO PARA INSTALACIONES. SU SISTEMA DE ASIENTO "KOMFORT KOO" COMBINACIÓN DE MUELLES ENSACADOS (256 POR M²) Y POLIURETANO LE PROPORCIONAN UNA SENSACIÓN SUAVE A LA VEZ QUE DURADERA.

GEOMETRICAL AND RIGHT PROPORTIONS. IN THE FAMILY OF THE MODULAR SOFAS OUR MODEL BLOOK STANDS OUT FOR ITS BIG LOOK IMPACT AND A VARIETY OF COMPOSITIONS. IT BECOMES A PERFECT CHOICE FOR PROJECTS OR EVEN FOR HOME. ITS SEAT SYSTEM CALLED "KOMFORT KOO", IT'S A COMBINATION OF POCKET SPRINGS (256 BY M²), AND POLYURETHANE THAT OFFERS A DURABLE SOFT SENSATION.

AVEC DES PROPORTIONS DROITES ET GÉOMÉTRIQUES. LA FAMILLE DE CANAPÉS COMPOSABLES BLOOK EST RÉMARQUABLE PAR SON FORT IMPACT VISUEL ET SES MULTIPLES COMBINAISONS, EN FAISSANT DE CE MODÈLE UN PARFAIT CHOIX BIEN POUR LE DOMAINE RÉSIDENTIELLE COMME POUR LES ESPACES PUBLIQUES. SON SYSTÈME D'ASSISE "KOMFORT KOO" AVEC DES RESSORTS ENSACHÉS (256 U. PAR M²). ET POLYURÉTHANE LUI APPORTENT UNE SENSATION MOLLE ET DURABLE AU MÊME TEMPS.

MIT GERADEN UND GEOMETRISCHEN PROPORTIONEN. DIE FAMILIE DER KOMBINIERBAREN BLOOK-SOFAS STICHT DURCH IHREN GROSSEN VISUELLEN EINDRUCK HERVOR, UND IHREN VIELEN KOMBINATIONSMÖGLICHKEITEN, WELCHE SIE ZUR IDEALEN AUSWAHL MACHEN, FÜR DAS ZUHAUSE SOWIE IM ÖFFENTLICHEN RAUM. SEIN SITZSYSTEM "KOMFORT KOO" MIT EINGEARBEITETEN TONNENTASCHENFEDERKERNE (256 PRO M²) UND PUSCHAUM, GEBEN IHM EIN SANFTES UND GLEICHZEITIG AUCH EIN LANGLEBIGES ERSCHEINEN.



NEST

HACE TIEMPO QUE LE DAMOS VUELTA A LA IDEA DE UN SOFÁ MUY CÓMODO HECHO DE GRANDES COJINES... QUIZÁS PORQUE NO NOS GUSTAN DEMASIADO LOS SOFÁS DELGADOS, CUADRADOTES Y MINIMALISTAS. ENCONTRAR EL EQUILIBRIO ENTRE SUAVIDAD, REDONDEZ Y UNA PRESENCIA ELEGANTE HA SIDO UNA ÁRDUA TAREA. FINALMENTE EL PROYECTO EVOLUCIONÓ EN UN SISTEMA COMPLETO QUE VA DE LA BUTACA PEQUEÑA HASTA EL SOFÁ DE OCHO PLAZAS EN DIFERENTES CONFIGURACIONES. MODELO DISPONIBLE PARA PROYECTO A MEDIDA.

IT'S BEEN A LONG WHILE WE'RE THINKING ABOUT A COMFY SOFA MADE OF BIG PILLOWS, MAYBE BECAUSE WE DON'T LIKE MUCH MINIMALISTIC SQUARED SOFAS, OR TOO SKINNY ONES. ACHIEVING THE BALANCE BETWEEN SOFTNESS, ROUNDNESS AND AN ELEGANT PRESENCE IS BEEN ANYHOW TOUGHER THAN WE THOUGHT. FINALLY THE PROJECT EVOLVED INTO A BIG PROGRAM RANGING FROM THE SMALL EASY ARMCHAIR AND THE TWO SEAT SOFA TO AN EIGHT SEAT ONE, IN DIFFERENT CONFIGURATIONS. MODEL AVAILABLE FOR CUSTOM-MADE PROJECT.

DEPUIS LONGTEMPS NOUS AVIONS L'IDÉE D'UN CANAPÉ TRÈS CONFORTABLE FAIT DE GRANDS COUSSINS ... PEUT-ÊTRE PARCE QUE NOUS N'AIMONS PAS LES CANAPÉS TROP SIMPLES, CARRÉS ET MINIMALISTES. TROUVER L'ÉQUILIBRE ENTRE LA DOUCEUR, LA RONDEUR ET UNE PRÉSENCE ÉLÉGANTE A ÉTÉ UNE TÂCHE ARDUE. ENFIN, LE PROJET A ÉVOLUÉ EN UN SYSTÈME COMPLET QUI VA DU PETIT FAUTEUIL AU CANAPÉ DE HUIT PLACES DANS DIFFÉRENTES CONFIGURATIONS. MODÈLE DISPONIBLE POUR PROJET SUR MESURE.

WIR HABEN 10 JAHRE GEBRAUCHT UM EIN TOLLES SOFA ZU DESIGNEN. DAS WAR ES WERT. WIR HATTEN EINE IDEE, DIE UNS SCHON LANGE VERFOLGTE, UND DIE LANGSAM ABER STETIG IN UNSEREN KÖPFEN KOCHTE, WIE EIN GUTES GERICHT, ÜBER EIN SOFA, WELCHES AUS KISSEN BESTEHT. EIN "SLOWFOOD"-SOFA, DEM TRENDS NICHT IM GERINGSTEN INTERESSIEREN, DER SEINEN EIGENEN WEG GEHT...FURCHTLOS. ER IST UNS ELEGANT GELUNGEN, UNGEWOLLT...ER ERSCHEINT SEHR BEQUEM, UND ER IST ES. MODELL VERFÜGBAR FÜR BENUTZERDEFINIERTES PROJEKT.

design: La granja



NEST



design: La granja



NEST

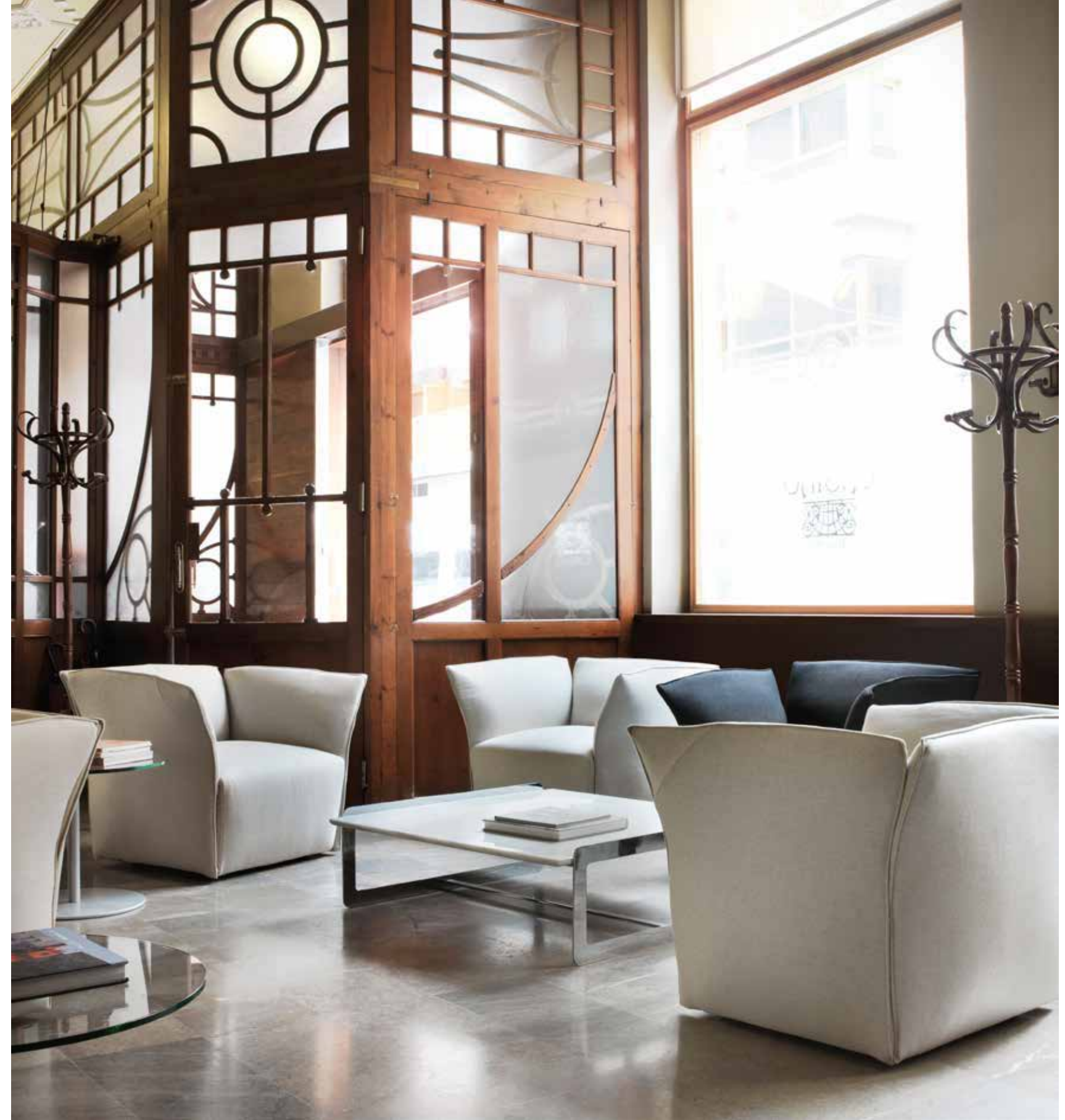
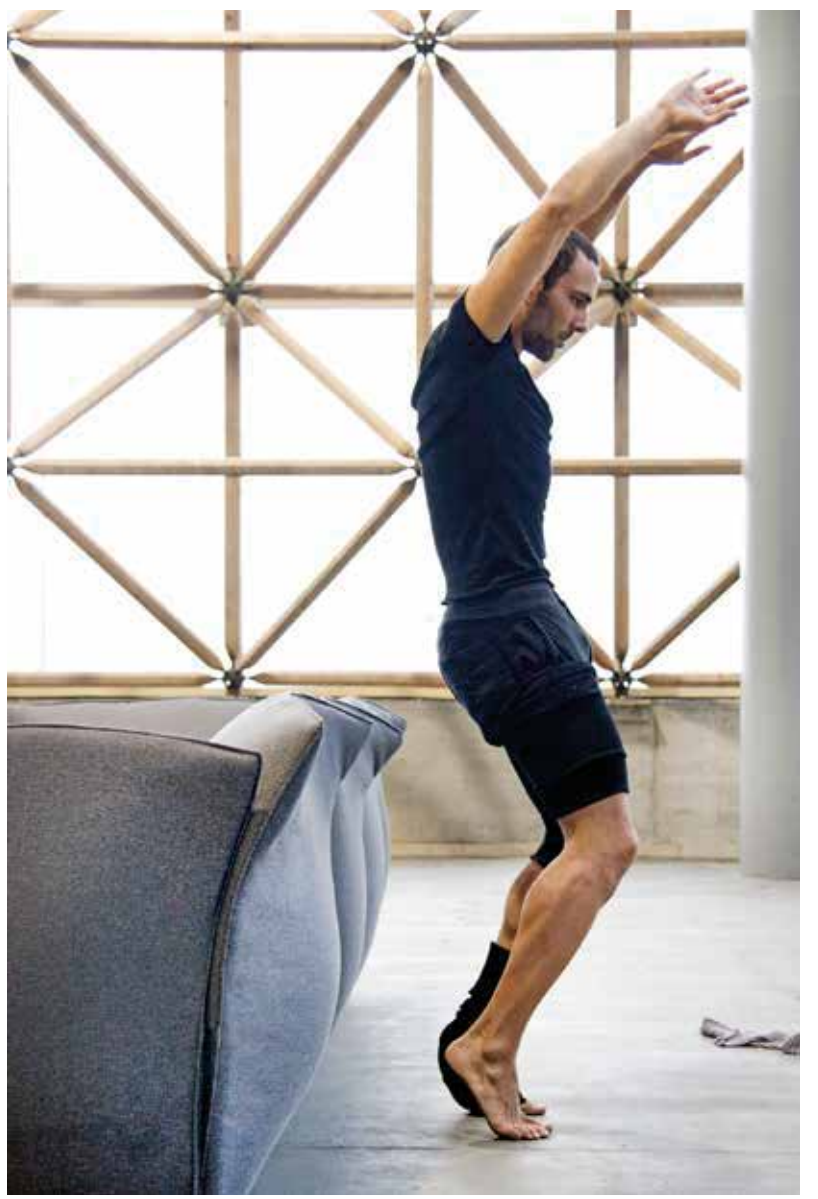
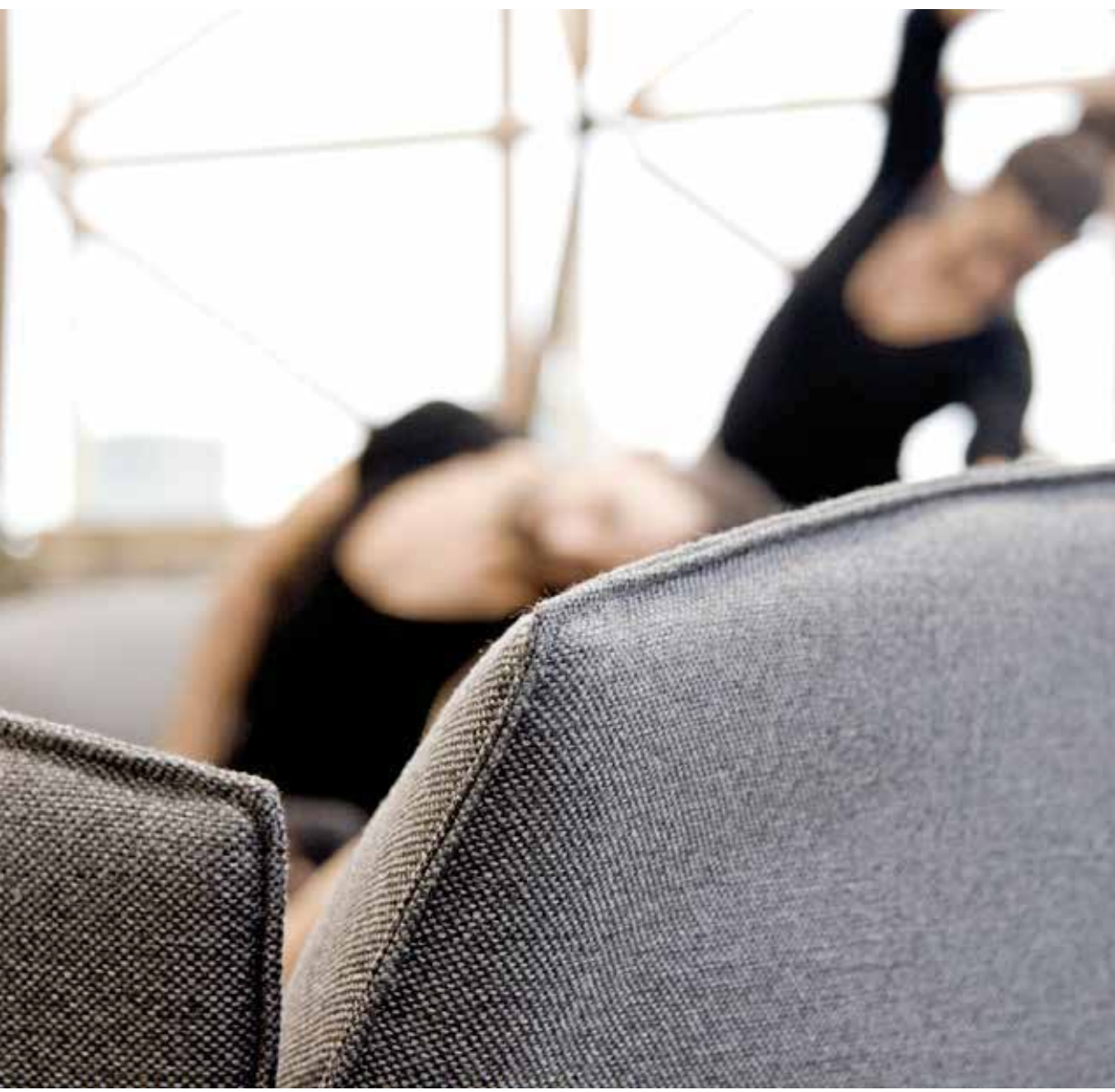

NEST



design: La granja



MUS

SOFÁ MODULAR DISEÑADO POR FRANCESC RIFÉ. SU ESENCIA ES LA TARIMA SOBRE LA QUE SE APOYAN LOS COJINES, SIMBOLIZANDO UN PALÉ SOBRE EL QUE SE HAN DEJADO CAER SACOS. LA COLECCIÓN LA COMPONEN DISTINTOS ELEMENTOS, COMO LA CHAISE LONGUE O LOS PUFFS. MODELO DISPONIBLE PARA PROYECTO A MEDIDA.

A MODULAR SOFA DESIGNED BY FRANCESC RIFÉ. THE ESSENCE OF THE SUITE IS REPRESENTED BY THE PLATFORM SUPPORTING THE CUSHIONS, SYMBOLISING A PALLET ON WHICH SACKS HAVE BEEN DROPPED. THE COLLECTION IS MADE UP OF VARIOUS ELEMENTS, SUCH AS A CHAISE LONGUE AND PUFFS, IS A SOFA SUITE WITH UNMISTAKABLE PERSONALITY. MODEL AVAILABLE FOR CUSTOM-MADE PROJECT

CANAPÉ MODULABLE CONÇU PAR FRANCESC RIFÉ. SON INTÉRÊT EST LA PLATEFORME SUR LAQUELLE REPOSENT LES COUSSINS SYMBOLISANT UN PALET OU L'ON AURAIT DÉPOSÉ DES SACS. LA COLLECTION SE COMPOSE DE DIFFÉRENTS ÉLÉMENTS, TEL QUE LA CHAISE LONGUE OU LES POUFFS. MODÈLE DISPONIBLE POUR PROJET SUR MESURE.

SOFA BESTEHEND AUS MODULEN, DESIGN VON FRANCESC RIFE. DAS WESENTLICHE IST DIE BODENPLATTE, AUF WELCHER DIE SITZ- UND RÜCKENKISSEN LIEGEN, DIE WIEDERUM EINE PALETTE SIMBOLISIERT, AUF WELCHER SÄCKE FALLENGELASSEN WORDEN SIND. DIE KOLLEKTION BESTEHT AUS VERSCHIEDENEN ELEMENTEN, WIE EINE CHAISELONGUE, POUFFS, ... MODELL VERFÜGBAR FÜR BENUTZERDEFINIERTES PROJEKT.



MUS



MUS



MUS



SUM

SOFÁ MODULAR DISEÑADO POR CARLOS TISCAR. COMO SU PROPIO NOMBRE INDICA, EL PROGRAMA SUM SE BASA EN UN CONCEPTO ADITIVO CON EL QUE CONFIGURAR DIVERSAS ZONAS PARA SENTARSE. A PARTIR DE MÓDULOS TAPIZADOS Y MUEBLES AUXILIARES EL PROGRAMA RESUELVE SITUACIONES DIFERENTES EN CUANTO A GEOMETRÍA Y DENSIDAD.

A MODULAR SOFA DESIGNED BY CARLOS TISCAR. AS ITS NAME SUGGESTS, THE SUM PROGRAM IS BASED ON A CONCEPT TO CONFIGURE SEVERAL SEATING AREAS. STARTING OFF UPHOLSTERED MODULES AND OCCASIONAL PIECES THE PROGRAM SOLVES DIFFERENT SITUATIONS IN TERMS OF GEOMETRY AND DENSITY.

CANAPÉ MODULABLE CONÇU PAR CARLOS TISCAR. COMME SON NOM L'INDIQUE, LE PROGRAMME SUM EST BASÉ SUR UN CONCEPT ADDITIONNEL POUR CONFIGURER LES DIFFÉRENTES ZONES D'ASSISE. À PARTIR DE MODULES TAPISSÉS ET DE MEUBLES D'APPOINT, LE PROGRAMME S'ADAPTE AUX DIFFÉRENTS ESPACES EN TERMES DE GÉOMÉTRIE ET DE DENSITÉ.

WIE DER EIGENE NAME ES SCHON ANDEUTET, BASIERT DAS PROGRAMM SUM AUF DEM KONZEPT DER ADDITION, MIT DEM MAN VERSCHIEDEN SITZZONEN KONFIGURIEREN KANN. MIT GEPOLSTERTEN MODULEN UND BEISTELLMÖBELN KANN DIESES PROGRAMM VERSCHIEDENE SITUATIONEN HINSICHTLICH RAUM UND NUTZUNG LÖSEN.



SUM



SUM



ALMA

DOS VOLUMENES DIFERENCIADOS QUE PERMITEN COMBINAR COLORES Y MATERIALES. POSIBILIDAD DE USO EN DISTINTOS ESPACIOS : EN INTERIORES, CON LA VERSIÓN DE TAPICERÍA AUMENTADA Y EN EXTERIOR CON TEJIDOS OUTDOOR.

TWO DIFFERENTIATED VOLUMES THAT ALLOW COMBINING COLOURS AND MATERIALS. POSSIBILITY OF USE IN DIFFERENT SPACES: INDOORS, WITH THE VERSION OF UPHOLSTERY INCREASED AND OUTDOOR WITH OUTDOOR FABRICS.

COMPOSÉ DE DEUX VOLUMES DIFFÉRENCIÉS QUI PERMETTENT DE COMBINER LES COULEURS ET LES MATÉRIAUX. POSSIBILITÉ D'UTILISATION DANS DIFFÉRENTS ESPACES: À L'INTÉRIEUR, AVEC LA VERSION DE REMBOURRAGE AUGMENTÉE ET À L'EXTÉRIEUR AVEC DES TISSUS D'EXTÉRIEUR.

ZWEI VERSCHIEDENE KOERPER, DIE ES ERLAUBEN FARBEN UND MATERIALIEN ZU KOMBINIEREN. AUSSERDEM MIT DER MÖGLICHKEIT DER NUTZUNG IN VERSCHIEDENEN FLAECHEEN: IN INNENRAEUMEN MIT DER VERSION EINER UMPOLSTERUNG, UND IN AUSSENFLAECHEEN MIT WETTERFESTEN STOFFEN.



CAIMAN

COMO SI DE LA CORAZA DE UN CAIMÁN SE TRATARA, VISTE CON PIEL DURA POR FUERA Y ES SUAVE Y MULLIDO POR DENTRO. EL PLIEGUE EN LOS BRAZOS PERMITE QUE AL SENTARNOS EL RESPALDO FLEXIONE LIGERAMENTE HACÍA ATRÁS, VOLVIENDO A SU POSICIÓN CUANDO NOS LEVANTAMOS.

LIKE A CAYMAN'S ARMOUR, IT DRESSES WITH HARD SKIN ON THE OUTSIDE AND IS SOFT AND FLUFFY ON THE INSIDE. THE FOLD IN THE ARMS ALLOWS THE BACKREST TO BEND SLIGHTLY BACKWARDS, RETURNING TO ITS POSITION WHEN WE GET UP.

COMME S'IL S'AGISSAIT D'UNE COQUE DE CAYMAN, IL PORTE UNE PEAU DURE À L'EXTÉRIEUR ET EST DOUX ET MOELLEUX À L'INTÉRIEUR. LE PLI DANS LES BRAS PERMET AU DOSSIER DE FLÉCHIR LÉGÈREMENT VERS L'ARRIÈRE, REVENANT À SA POSITION LORSQUE NOUS NOUS LEVONS.

ALS OB ES SICH UM DEN PANZER EINES KAIMAN HANDELN WUERDE, AN DER AUßENSEITE MIT HARTEM LEDER BEZOGEN UND INNEN IST ES SANFT UND WEICH. DIE FALTE IN DEN ARMLEHNEN ERLAUBT ES DAS BEIM SITZEN DER RUECKEN SICH LEICHT NACH HINTEN BIEGT, RUECKKEHREND IN SEINE AUSGANGSPOSITION WENN WIR WIEDER AUFSTEHEN.

design: Estudio Andrés 2019



GULL

GULL (GAVIOTA EN INGLÉS) SU PRESENCIA DURANTE SIGLOS HA SIDO PRESAGIO DE TIERRA PARA AQUELLOS PERDIDOS EN EL MAR. LA TIERRA, EL HOGAR, CUANDO NECESITAS SALIR DEL AGOBIO Y ESTRÉS, SERÁ TU REFUGIO.

GULL'S PRESENCE FOR CENTURIES HAS BEEN A SIGN OF LAND FOR THOSE LOST IN THE SEA. LAND, HOME, WHEN YOU NEED TO GET OUT OF OVERWHELM AND STRESS, WILL BE YOUR REFUGE.

GULL (MOUETTE EN ANGLAIS) SA PRÉSENCE DEPUIS DES SIÈCLES EST UN PRÉSAGE DE TERRE POUR CEUX QUI SE SONT PERDUS EN MER. LA TERRE, LE FOYER, LORSQUE VOUS AUREZ BESOIN DE SORTIR DU STRESS ET DU J'ENGOISSE SERA VOTRE REFUGE.

GULL (MOEWEAUFENGLISCH), JAHRHUNDERTLANG WAR IHRE PRAESENZ EIN VORZEICHEN FÜR LAND, FUER DIE IM MEER VERLORENGEGANGENEN. DAS LAND, DAS HEIM, WENN DU DEM DRUCK UND DEM STRESS ENTFLIEHEN MOECHTEST, WIRD ES DEINE ZUFLUCHT SEIN.

design: Santiago Sevillano Studio 2019



FLOWER

PÉTALOS ACOMODADOS SOBRE UNA ESTRUCTURA MACIZA TRABAJADA CON REMINISCENCIAS ORIENTALES, POLTRONA DINÁSTICA QUE NOS SUMERGE EN UNA FÁBULA INTERMINABLE. EL COLOR Y LA TEXTURA TERMINARÁN DE PONER TITULO A TÚ PROPIO RELATO.

PETALS ARRANGED ON A SOLID STRUCTURE WITH ORIENTAL REMINISCENCES, A DYNASTIC CHAIR THAT IMMERSSES US IN AN ENDLESS FABLE. THE COLOUR AND THE TEXTURE WILL FINISH TITLING YOUR OWN STORY.

PÉTALES DISPOSÉS SUR UNE STRUCTURE SOLIDE AVEC DES RÉMINISCENCES ORIENTALES, UNE CHAISE DYNASTIQUE QUI NOUS PLONGE DANS UNE FABLE SANS FIN. LA COULEUR ET LA TEXTURE FINIRONT POUR TITRER VOTRE PROPRE HISTOIRE.

GELEGTE BLUETENBLAETTER UEBER EIN MASSIVES GESTELL MIT EINEM EINGEARBEITETEN ORIENTALISCHEM KLANG. EIN DINASTISCHER SESSEL DER UNS IN EINE UNENDLICHE FABEL EINTAUCHEN LAESST. DIE FARBE UND DAS GEWEBE WERDEN DEINER ERZAEHLUNG NOCH DEN FINALEN TITEL GEBEN.

design: Lázaro Rosa-Violán 2018



GLAMOUR

EN SU 20º ANIVERSARIO LE INCORPORAMOS UNA ESTRUCTURA EN MADERA DE FRESNO, POTENCIANDO SU INSPIRACIÓN NÓRDICA A LA VEZ QUE MANTIENE LA ESENCIA LUMINOSA DEL MEDITERRANEO.

—
IN ITS 20TH ANNIVERSARY WE INCORPORATE A ASH WOOD STRUCTURE, IN ENHANCING ITS NORDIC INSPIRATION WHILE MAINTAINING THE LUMINOUS ESSENCE OF THE MEDITERRANEAN

—
À SON 20E ANNIVERSAIRE, NOUS INCORPORONS UNE STRUCTURE EN BOIS DE FRÊNE, RENFORÇANT SON INSPIRATION NORDIQUE TOUT EN MAINTENANT L'ESSENCE LUMINEUSE DE LA MÉDITERRANÉE.

—
ZU SEINEM 20. JAHRESTAG GEBEN WIR IHM EIN GESTELL IN ESCHEN, UM EINERSEITS DIE NORDISCHE INSPIRATION ZU BETONEN, DIE WIEDERUM DIE MEDITERRANE LICHTESSENZ BEINHÄLTET.



design: Sergio Barredo 1998

LUA

LÚA TE ENVUELVE Y TE PROTEGE. POR FUERA TIENE LAS LÍNEAS MÁS MARCADAS PERO POR DENTRO ES MÁS SUAVE. DISFRUTA DE LA BUTACA LÚA PORQUE ES COMO MI PERRITA, DISCRETA PERO PRESENTE.

—
LUA INVOLVES AND PROTECT YOU. IT HAS A VERY EXPRESSIVE FIGURE BUT THE INSIDE IS REALLY SOFT. ENJOY YOUR ARMCHAIR LUA BECAUSE ITS LIKE MY LITTLE DOG, MODEST BUT ALWAYS HERE.

—
LUA T'EMBRASSE ET TE PROTÈGE. DEHORS ELLA A DES LIGNES PLUS MARQUÉES, MAIS AU DESSOUS ELLE EST MOLLE. AMUS-TOI AVEC TON FAUTEUIL LUA, PARQUE CE QU'IL EST COMME MA PETITE CHIENNE, DISCRÈTE MAIS PRÉSENTE.

—
LUA UMHÜLLT UND BESCHÜTZT DICH DES SESSELS LUA, WEIL ER WIE MEINE HÜNDIN LUA IST, DIKRET ABER DOCH PRÜSENT.



design: La Cubitera 2015

GUVO

ESFERA Y CILINDRO, MODERNO Y CLÁSICO, TAPIZADO Y REJILLA, HOY Y MAÑANA, FUNDAMENTOS DE UN DISEÑO BASADOS EN REFERENCIAS REALES Y RECONOCIBLES POR UNA MAYORÍA, LA INTENSIDAD DE SU USO EN ESPACIOS POLIVALENTES DEFINEN UN AMPLIO UNIVERSO DE POSIBILIDADES.

SPHERE AND CYLINDER, MODERN AND CLASSIC, UPHOLSTERY AND GRID, TODAY AND TOMORROW, FOUNDATIONS OF A DESIGN BASED ON REAL REFERENCES AND RECOGNIZABLE BY A MAJORITY, THE INTENSITY OF ITS USE IN MULTIPURPOSE SPACES DEFINE A WIDE UNIVERSE OF POSSIBILITIES.

SPHÈRE ET CYLINDRE, MODERNE ET CLASSIQUE, CAPITONNAGE ET GRILLE, AUJOURD'HUI ET DEMAIN, FONDEMENTS D'UN DESIGN BASÉ SUR DES RÉFÉRENCES RÉELLES ET RECONNAISSABLE PAR UNE MAJORITÉ, L'INTENSITÉ DE SON UTILISATION DANS DES ESPACES POLYVALENTS DÉFINIT UN LARGE UNIVERS DE POSSIBILITÉS.

KUGEL UND ZYLINDER, MODERN UND KLASSISCH, GEPOLSTERT UND GEFLOCHTEN, HEUTE UND MORGEN, FUNDAMENTE EINES DESIGNS, BASIEREND AUF REALE REFERENZEN UND DURCH DIE MERHEIT ANERKANNT. DIE INTENSITÄT SEINES GEBRAUCHS AUF VIELSEITIGEN FLAECHEN DEFINIEREN EINEN GROßEN BEREICH DER EINSATZMOEGlichkeiten

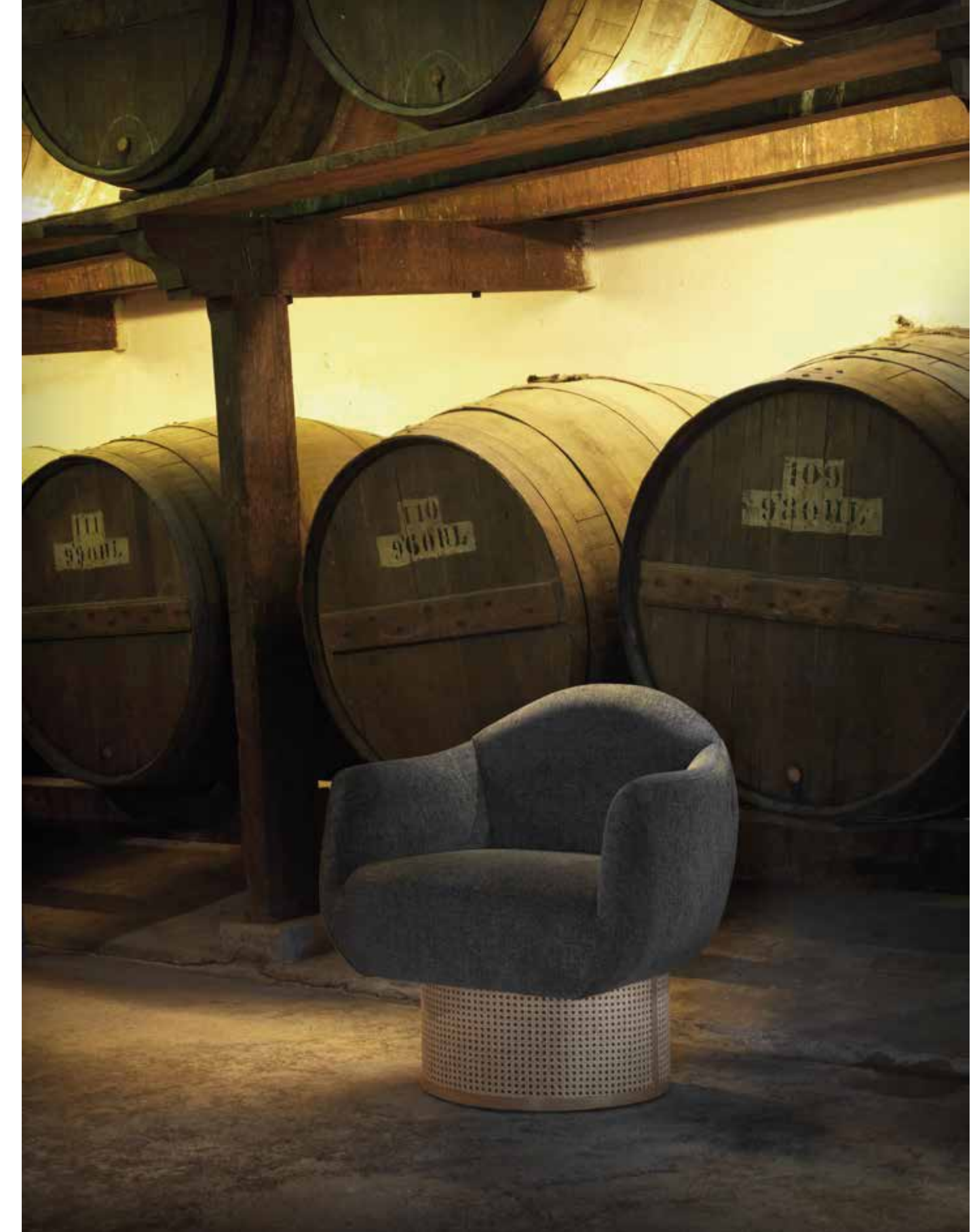

MATERIALES Y CALIDAD

PARA PODER FABRICAR SOFÁS DURADEROS EN EL TIEMPO TRABAJAMOS CON LOS MEJORES MATERIALES DEL MERCADO. NUESTRO EXCLUSIVO SISTEMA DE SUSPENSIÓN ***KOMFORT KOO® REALIZADO CON COMBINACIÓN DE MUELLES ENSACADOS (256 UNIDADES POR M2) Y GOMA DE 35 KG. DE ALTA RESILIENCIA CON CONTACTO FIRME Ó SUAVE, DOTA A ESTOS ASIENTOS DEL MÁXIMO CONFORT Y ALTA DURABILIDAD, EVITANDO HUNDIMIENTOS Y PERDIDAS DE VOLUMEN. EL USO DE ESTA TECNOLOGÍA NOS PERMITE OFRECER UNA GARANTÍA DE 3 AÑOS CONTRA DEFECTOS DE FABRICACIÓN Y VICIOS OCULTOS (EXCEPTO TAPICERÍA) SIENDO IDÓNEO SU USO EN ESPACIOS PÚBLICOS DE ALTA FRECUENCIA. COMPROBAMOS NUESTROS PRODUCTOS EN EL INSTITUTO TECNOLÓGICO AIDIMME SEGÚN LA NORMATIVA UNE EN 16139:13 NIVEL DE USO: 2 (USO PÚBLICO SEVERO), UNE EN 1728:12 Y UNE EN 1022:05, ESTO CORRESPONDE A LA MÁS ALTA CALIFICACIÓN DE ESTOS. LOS TEST ESPECÍFICOS A LOS QUE SON SOMETIDOS NUESTROS PRODUCTOS COMPRUEBAN LA DURABILIDAD, LA RESISTENCIA ESTÁTICA, LA RESISTENCIA A IMPACTOS Y CAÍDAS Y LA SEGURIDAD DE LOS MISMOS. TAMBIÉN CREEMOS QUE LA CALIDAD NO SOLO RESIDE EXCLUSIVAMENTE EN EL DISEÑO Y EN LOS MATERIALES, NUESTRA CALIDAD APARECE EN LA RELACIÓN DIARIA QUE SE CREA ENTRE USUARIO Y SOFÁ.

**SOLO MODELOS IDENTIFICADOS CON ESTE SISTEMA.

MATÉRIAUX ET QUALITÉ

POUR POUVOIR FABRIQUER DES CANAPÉS DURABLES DANS LE TEMPS, NOUS TRAVAILLONS AVEC LES MEILLEURS MATÉRIAUX DU MARCHÉ. NOTRE EXCLUSIF SYSTÈME DE SUSPENSION ***KOMFORT KOO® RÉALISÉ AVEC UNE COMBINAISON DES RESSORTS ENSACHÉS (256 UNITÉS PAR M2) ET MOUSSE DE 35KG. HAUTE RÉSILIANCE AVEC CONTACT FIRME OU MOU, DOTE À CES ASSISES DU PLUS HAUT CONFORT ET LONGUE DURABILITÉ, EN ÉVITANT AFFAISSEMENTS ET PERTES DE VOLUME.

L'UTILISATION DE CETTE TECHNOLOGIE NOUS PERMET GARANTIR POUR 3 ANS NOS CANAPÉS CONTRE TOUT DÉFAUT DE FABRICATION ET VICES CACHÉS (SAUF POUR LA COUVERTURE: TISSUS OU CUIRS), ÉTANT PARFAITS POUR LES ESPACES PUBLICS D'USAGE SÉVÈRE. NOUS TESTONS NOS PRODUITS À L'INSTITUT TECHNOLOGIQUE AIDIMME SELON LA NORMATIVE UNE EN 16139:13 NIVEAU D'USAGE 2. (USAGE PUBLIC SÉVÈRE), UNE EN 1728:12 ET UNE EN 1022:05, CELA CORRESPOND AUX PLUS HAUTES QUALIFICATIONS. LES TEST SPÉCIFIQUES AUXQUELS SONT SOUMIS NOS PRODUITS VÉRIFIENT LA DURABILITÉ, LA RÉSISTANCE STATIQUE, LA RÉSISTANCE AUX IMPACTS ET AUX CHUTES ET LA SÉCURITÉ DES MÊMES.

NOUS PENSONS AUSSI QUE LA QUALITÉ NE RESTE SEULEMENT DANS LE DESIGN ET LES MATÉRIAUX, NOTRE QUALITÉ SE MONTRE JOUR À JOUR À LA RÉLATION QUE SE CRÉE ENTRE L'UTILISATEUR ET LE CANAPÉ.

** SEULEMENT DES MODÈLES IDENTIFIÉS AVEC CE SYSTÈME.

RAW MATERIALS AND QUALITY

TO PRODUCE DURABLE SOFAS WE WORK WITH THE BEST RAW MATERIALS AVAILABLE IN THE MARKET. OUR EXCLUSIVE SUSPENSION SYSTEM **KOMFORT KOO® MAKE WITH A COMBINATION OF POCKET SPRINGS (256 UNITS BY M2) AND HIGH RESILIENCE POLYURETHANE OF 35KG SOLID OR SOFT, OFFER TO OUR CUSHIONS A MAXIMUM COMFORT AND DURABILITY, PREVENTING LOSSES OF VOLUME. USING THIS TECHNOLOGY ALLOWS US TO OFFER A 3 YEARS GUARANTEE AGAINST PRODUCTION DEFECTS AND HIDDEN DEFECTS (EXCEPT UPHOLSTERY) BEING AN IDEAL USE IN PUBLIC SPACES WITH CROWDED AREAS.

WE PROVE OUR PRODUCTS IN THE AIDIMME TECHNOLOGY INSTITUTE FOLLOWING THE NORMATIVE UNE EN 16139:13, USE LEVEL:2 (STRICT PUBLIC USE), UNE EN 1728:12 Y UNE EN 1022:05, THIS BELONGS TO THE MOST HIGH QUALIFICATION. OUR PRODUCTS ARE SUBJECTED TO SPECIFIC TEST THAT PROVE DURABILITY, STATIC RESISTANCE, IMPACT AND FALL RESISTANCE AND SECURITY.

WE ALSO BELIEVE THAT QUALITY IS NOT JUST DESIGN AND RAW MATERIALS, OUR QUALITY APPEARS IN THE DAY BY DAY RELATION BETWEEN USER AND SOFA.

**JUST FOR MODELS MARKED WITH THIS SYSTEM

MATERIALIEN UND QUALITÄT

UM MIT DER ZEIT LANGLEBIGE SOFAS HERSTELLEN ZU KÖNNEN, ARBEITEN WIR NUR MIT DEN BESTEN MATERIALIEN AUF DEM MARKT. UNSER EXKLUSIVES SYSTEM DER SITZFEDERUNG "KOMFORT KOO", WELCHES AUS DER KOMBINATION VON EINGEARBEITETEN TONNENTASCHENFEDERKERNE (256 STÜCK PRO M) UND SCHAUMSTOFF MIT STAUCHHÄRTE 35KG MIT FESTEM ODER WEICHEM ASPEKT, VERSIET DIESEN SITZEN DEN MAXIMALEN KOMFORT UND HOHE LANGLEBIGKEIT, MIT DER VERMEIDUNG VON ABSACKUNGEN UND VERLUST VON VOLUMEN. DIE BENUTZUNG DIESER TECHNOLOGIE ERLAUBT UNS IHNEN EINE GARANTIE VON 3 JAHREN ZU GEWÄHREN, GEGEN FABRIKATIONSFEHLER UND VERSTECKTE FEHLER (MIT AUSNAHME DER BEZÜGE), ANWENDBAR AUCH IN ÖFFENTLICHE BEREICHE MIT HOHER NUTZUNGSFREQUENZ.

WIR LASSEN UNSERE MODELLE IM TECHNOLOGIE-INSTITUT AIDIMME PRÜFEN, NACH DER NORM UNE EN 16139:13 NUTZUNGSNIVEAU: 2 (HARTE ÖFFENTLICHE NUTZUNG), UNE EN 1728:12 UND UNE EN 1022:05, DIES ENTSPRICHT DER HÖCHSTEN QUALIFIKATION. DIE SPEZIFIZIERTEN TESTS, WELCHE UNSERE MODELLE DURCHLAUFEN, ÜBERPRÜFEN DIE LANGLEBIGKEIT, DIE RESISTENTE STATIK, DIE RESISTENZ AUF AUFPRALL UND FALL, UND DIE SICHERHEIT DIESER.

WIR GLAUBEN AUCH, DASS QUALITÄT NICHT ALLEINE AUF DAS DESIGN UND DIE MATERIALIEN BERUHT, SONDERN UNSERE QUALITÄT ERSCHEINT IN DER TÄGLICHEN BEZIEHUNG, DIE SICH ZWISCHEN DEM NUTZER UND DEM SOFA ENTWICKELT.

**NUR MODELLE, DIE MIT DIESEM SYSTEM AUSGESTATTET SIND.



3 YEARS GUARANTEE
KOMFORT KOO



EIFFEL

ESTRUCTURA DE MADERA Y TABLERO DM CON TABLEX, RECUBIERTA CON POLIURETANO DIFERENTES DENSIDADES. SUSPENSIÓN SISTEMA "TRIPLE CINCHADO" CON BANDAS ELÁSTICAS DE BAJA DEFORMACIÓN (5%). ASIENTO KOMFORT KOO® (256 MUELLES/M2), COMPOSICIÓN POLIURETANO 35 KG. DE ALTA RESILIENCIA CON MUELLES ENSACADOS EN EL INTERIOR. RESPALDO Y RIÑONERA EN POLIURETANO 25 KG SUAVE. ASIENTO Y RESPALDO REGULABLE ELECTRÓNICAMENTE EN POSICIONES MEDIANTE MECANISMOS INDEPENDIENTES Y BOTONERA INCORPORADA EN BRAZO CON CARGADOR USB, PESO MÁXIMO POR ASIENTO 120 KG. MODELO NO DESENFUNDABLE.

WOODEN AND MDF BOARD STRUCTURE COVERED WITH DIFFERENT DENSITIES OF POLYURETHANE. SUSPENSION SYSTEM OF TRIPLE ELASTIC WEBBING WITH LOW DEFORMATION (5%) ELASTIC BELTS. SEAT CUSHION KOMFORT KOO® (256 BY M2) IN HIGH RESILIENCE POLYURETHANE OF 35KGS DENSITY, BACK CUSHION OF SOFT 25KG, 2 INDIVIDUAL MECHANISMS, ELECTRICAL ADJUSTABLE SEAT AND HEADREST. BUTTONS LOCATED IN THE THE ARM, WITH USB CHARGER. MAXIMUM WEIGHT PER SEAT 120 KG NOT REMOVABLE MODEL.

ESTRUCTURE EN BOIS ET PANNEAU MDF RECOUVERT EN POLYURÉTHAN DE DIFFÉRENTES DENSITÉS. SUSPENSION D'ASSISE AVEC SYSTÈME "TRIPLE RENFORCEMENT" PAR SANGLES ÉLASTIQUES DE BASSE DÉFORMATION (5%). ASSISE KOMFORT KOO® (256 RESSORT /M2), EN POLYURÉTHANE HAUTE RÉSILIANCE DE 35KG. FIRME. DOSSIER EN POLYURÉTHAN DE 25KG. SOUPLE, LE MODÈLE INCORPORE UN SYSTÈME DE CONFORT RELAX AVEC DEUX MÉCANISMES INDÉPENDANTS, ASSISE ET TÊTIÈRE RÉGLABLES ÉLECTRIQUEMENT, BOUTON EST DANS L'ACCOUDOIR AVEC USB. POIDS MAXIMUM PAR SIÈGE 120 KG. MODÈLE NON DÉHOUSSABLE.

HOLZGESTELL MIT MDF-PLATTE UMHÜLLT MIT PU-SCHAUM VERSCHIEDENER DICHTEN. SITZ KOMFORT KOO® (256 RESSORT /M2), IN PU MIT STAUCHHÄRTE 35KG, RÜCKEN IN WEICHEM PU MIT STAUCHHÄRTE 25KG. BEINHÄLTET SYSTEM KOMFORT MIT 2 UNABHÄNGIGEN MECHANISMEN. SITZ UND KOPFTEIL WERDEN ELEKTRISCH REGULIERT. KÖPFEN MIT USB IN ARM. MAXIMALES GEWICHT PRO SITZ 120 KG. MODELL NICHT ABZIEHBAR.

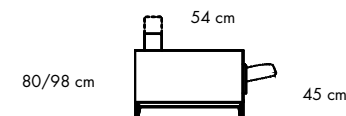

103/153 cm

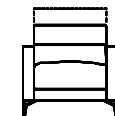

EF001 - SILLÓN 92 CM

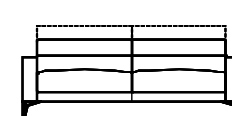

EF002 - SOFA 160 CM - 2 PIEZAS
EF004 - SOFA 200 CM - 2 PIEZAS
EF005 - SOFA 220 CM - 2 PIEZAS
EF086 - SOFA 240 CM - 2 PIEZAS



EF020 - RINCON 107x107 CM



EF021 - POUFF 60x60x45

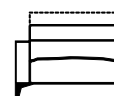

EF008 - MODULO C/B IZQ. 80 CM
EF012 - MODULO C/B IZQ. 100 CM
EF014 - MODULO C/B IZQ. 110 CM
EF096 - MODULO C/B IZQ. 120 CM

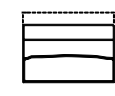

EF040 - MODULO CENTRAL 58 CM
EF042 - MODULO CENTRAL 78 CM
EF043 - MODULO CENTRAL 88 CM
EF044 - MODULO CENTRAL 98 CM



EF009 - MODULO C/B DCH. 80 CM
EF013 - MODULO C/B DCH. 100 CM
EF015 - MODULO C/B DCH. 110 CM
EF097 - MODULO C/B DCH. 120 CM

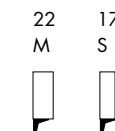

BRAZO STANDARD 22CM (M)
STANDARD ARM 22CM (M)
OPCIONAL 17CM (S)
OPTIONAL 17CM (S)

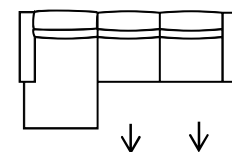

EF080 - COMP. CHAISE LONGUE IZQ. +RELAX+RELAX C/B DCH. 287X170 CM

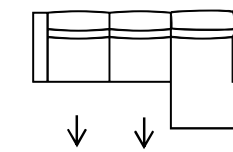

EF081 - COMP. CHAISE LONGUE DCH. +RELAX+RELAX C/B IZQ. 287X170 CM

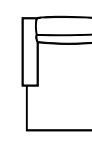

EF016 - MOD. CHAISE L. IZQ. 100x170 CM

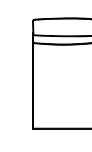

EF017 - MOD. CHAISE L. DCH. 104x170 CM

design: KOO studio

MODELO CON VARIOS ANCHOS DE BRAZO, MEDIDA INDICADA SOBRE STANDARD, SU CAMBIO AFECTA A MEDIDA TOTAL / MODEL WITH SEVERAL ARM WIDTHS, MEASUREMENT INDICATED ON STANDARD, ITS CHANGE AFFECTS TOTAL SIZE / MODÈLE AVEC PLUSIEURS LARGEURS DE BRAS, MESURE INDICUÉE EN STANDARD, SON CHANGEMENT AFFECTE DIMENSIONS TOTALES / MODELL MIT MEHREREN ARMBREITEN, MASSANGABE BEI STANDARD, DESSEN ÄNDERUNG WIRKT SICH AUF DIE GESAMTGRÖSSE AUS.

NIX



PIES METÁLICOS: | CROMADO | CHOCOLATE | ANTRACITA | **PIES MADERA:** | NATURAL | NOGAL | WENGUÉ |

CARACTERÍSTICAS TÉCNICAS: SISTEMA CONVERTIBLE CON ESTRUCTURA ULTRA – RESISTENTE DE ACERO PINTADO EPOXI, CERTIFICADO CATAS TESTADO POR ENCIMA DE 2.500 CICLOS. PARTES TAPIZADAS EN MADERA Y TABLERO, ASIENTO EN POLIURETANO ALTA RESILIENCIA DE 35 KG. FIRME, RESPALDO EN 25 KG. SUAVE, RECUBIETOS DE FIBRA 400 GR. COLCHÓN EN POLIURETANO DE ALTA RESILIENCIA 35 KG. FIRME CON FUNDA ACOLCHADA (12 CM). PIE METÁLICO CROMADO Ó PINTADO ANTRACITA Ó CHOCOLATE. DE MADERA ACABADO NATURAL, NOGAL Ó WENGUE. BRAZO STANDARD 20 CM. OPCIONAL DE 15 Y 8 CM. MODELO DESENFUNDABLE EN ASIENTO Y RESPALDO. ROGAMOS INDIQUEN LOS CÓDIGOS CORRESPONDIENTES AL CURSAR SUS PEDIDOS.

FEATURES: CONVERTIBLE SYSTEM WITH A DURABLE STEEL STRUCTURE LACQUERED IN EPOXY. CATAS CERTIFICATE TESTATE OVER 2.500 CYCLES. WOODEN AND BOARD UPHOLSTERED PARTS, HIGH RESILIENCE SOLID POLYURETHANE SEAT CUSHION OF 35KG, SOFT 25KG BACK CUSHION COVERED WITH 400GRS FIBER. HIGH RESILIENCE SOLID POLYURETHANE MATTRESS OF 35 KG WITH A PADDING COVER (12CM). CHROMED LEG OR LACQUERED IN DARK GREY OR CHOCOLATE. WOODEN LEG IN NATURAL, WALNUT OR WENGUE FINISHES. STANDARD ARM 20CM, OPTION OF 15CM OR 8CM. JUST SEAT AND BACK CUSHIONS ARE REMOVABLE. PLEASE SPECIFY OUR MODEL REFERENCE IN YOUR ORDERS.

CARACTÉRISTIQUES TÉCNIQUES: SYSTÈME CONVERTIBLE FABRIQUÉ AVEC UNE ESTRUCTURE ULTRA-RÉSISTANTE EN ACIER PEINT ÉPOXI, CERTIFIÉE CATAS ET TESTÉ AU DESSUS DE 2500 CYCLES. PARTIES TAPISSÉES EN BOIS ET PANNEAU. ASSISE EN POLYURÉTHAN HAUTE RÉSIENCE 35KG. FIRME. DOSSIER EN 25 KG. MOU, RÉCOUVERTS EN FIBRE DE 400 GRS. MATELAS EN POLYURÉTHAN HAUTE RÉSIENCE 35 KG. FIRME AVEC HOUSSE MATELASSÉE (12CM.) PIEDS MÉTALLIQUES CHROMÉS OU PEINTS EN ANTHRACITE OU CHOCOLAT, OU BIEN EN BOIS NATUREL, WENGUÉ OU NOYER. ACCOUDOIR STANDARD EN 20 CM., DISPONIBLE AUSSI EN 15 CM. ET 8 CM. MODÈLE DÉHOUSSABLE EN ASSISE ET DOSSIER. NOUS VOUS PRIONS DE NOUS INDIQUER LES CODES AU MOMENT D'ENVOYER LES COMMANDES.

TECHNISCHE MERKMALE: KLAPPMCHANISMUS MIT EINEM ULTRA-RESISTENTEN GESTELL AUS STAHL, LACKIERT IN EXPOXI. ZERTIFIZIERT DURCH CATAS MIT ÜBER 2500 ZYKLEN. GEPOLSTERTE TEILE IN HOLZ UND PLATTEN. SITZ IN PU MIT STAUCHHÄRTE 35KG, RÜCKEN IN WEICHEM PU MIT STAUCHHÄRTE 25KG, ALLES UMHÜLLT MIT POLIESTER-FASERN 400GR. MATRAZE IN PU MIT STAUCHHÄRTE 35KG UND EINEM GEPOLSTERTEN ÜBERZUG (12CM). METALLFUSS VERCHROMT ODER LACKIERT IN EPOXI ANTHRACIT ODER SCHOKOLADE. HOLZFUSS GEBEIZT IN NATUR, NUSSBAUM ODER WENGE. ARMLEHNE STANDARD 20CM. OPTIONAL IN 15 ODER 8CM. MODELL AM SITZ UND RÜCKEN ABZIEHBAR. WIR BITTEN SIE BEI EINER BESTELLUNG UNS DIE ENTSPRECHENDEN CODES MITZUTEILEN.

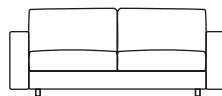
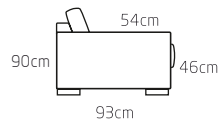

M6S03 - SOFÁ CAMA 182 CM
M6S04 - SOFÁ CAMA 202 CM
M6S05 - SOFÁ CAMA 222 CM

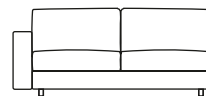

M6S10 - SOFÁ CAMA IZQ. 162 CM
M6S12 - SOFÁ CAMA IZQ. 182 CM
M6S14 - SOFÁ CAMA IZQ. 202 CM

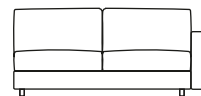

M6S11 - SOFÁ CAMA DCH. 162 CM
M6S13 - SOFÁ CAMA DCH. 182 CM
M6S15 - SOFÁ CAMA DCH. 202 CM

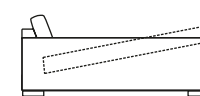

M616A - CHAISE L. IZQ. ARCÓN
95 X 165 CM
C/ BRAZO DE 15 CM

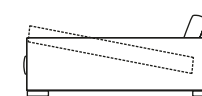

M617A - CHAISE L. DCH. ARCÓN
95 X 165 CM
C/ BRAZO DE 15 CM

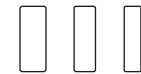

BRAZO STANDARD 20 CM/
STANDARD ARM 20 CM
OPCIONAL 15 O 8 CM/
OPTIONAL ARM 15 OR 8 CM

BLOOK



PATA OCULTA

CARACTERÍSTICAS TÉCNICAS: ESTRUCTURA DE MADERA Y TABLERO DM RECUBIERTA DE POLIURETANO DE DIFERENTES DENSIDADES CON FUNDA DE TELA BLANCA. SUSPENSIÓN DE ASIENTO SISTEMA "KOMFORT KOO" CON MUELLES ENSACADOS (256 POR M2). ASIENTO Y RESPALDO DE POLIURETANO DE ALTA RESILIENCIA DE 35 KG. RECUBIERTO DE FIBRA DE POLIÉSTER DE 400 GRs. Y FUNDA DE TELA BLANCA. PIES OCULTOS DE MADERA TEÑIDA WENGUE. MODELO TOTALMENTE DESENFUNDABLE EXCEPTO PIEL Y SINTÉTICO. ROGAMOS INDICUEN LOS CÓDIGOS CORRESPONDIENTES AL CURSAR SUS PEDIDOS.

FEATURES: WOODEN AND MDF BOARD STRUCTURE COVERED BY DIFFERENT POLYURETHANE DENSITIES WITH A WHITE FABRIC COVER. SEAT SUSPENSION WITH "KOMFORT KOO" SYSTEM OF POCKET SPRINGS (256 BY M2). SEAT AND BACK CUSHION WITH HIGH RESILIENCE POLYURETHANE OF 35KG DENSITY, COVERED WITH POLYESTER FIBER OF 400GRS AND A WHITE FABRIC COVER. HIDDEN WOODEN FEET IN WENGUE COLOUR. TOTALLY REMOVABLE COVERS, EXCEPT UPHOLSTERED WITH LEATHER OR SYNTHETIC. PLEASE SPECIFY OUR MODEL REFERENCE IN YOUR ORDERS.

CARACTÉRISTIQUES TECHNIQUES: STRUCTURE EN BOIS ET PANNEAUX MDF RECOUVERTS EN POLYURÉTHAN DE DIFFÉRENTS DENSITÉS ET AVEC UNE HOUSSE DE TISSU BLANC. SUSPENSION D'ASSISE EN SYSTÈME "KONFORT KOO" AVEC DES RESSORTS ENSACHÉS (256 U. PAR M2). ASSISE ET DOSSIER EN POLYURÉTHANE HAUTE RÉSIENCE DE 35KG. DE DENSITÉ RECOUVERT EN FIBRE POLYESTER DE 400 GRs. ET HOUSSE DE TISSU BLANC. PIEDS CACHÉS EN BOIS TEINT WENGUÉ. MODÈLE TOTALEMENT DÉHOUSSABLE SAUF CUIR ET SIMIL-CUIR. NOUS VOUS PRIONS DE NOUS INDIGUER LES CODES AU MOMENT D'ENVOYER LES COMMANDES.

TECHNISCHE MERKMALE: HOLZGESTELL MIT MDF-PLATTE UMHÜLLT MIT PU-SCHAUM VERSCHIEDENER DICHTEN UND WEISSPOLSTER. SITZFEDERUNG MIT SYSTEM "KOMFORT KOO", MIT TONNENTASCHENFEDERKEN (256 PRO M²). SITZ UND RÜCKEN AUS PU MIT STAUCHHÄRTE 35KG, UMHÜLLT MIT POLIESTER-FASERN 400GR UND WEISSPOLSTER. VERSTECKTE HOLZFÜSSE GEBEIZT IN WENGE. MODELL KOMPLETT ABZIEHBAR, MIT AUSNAHME VON LEDER ODER KUNSTLEDER. WIR BITTEN SIE BEI EINER BESTELLUNG UNS DIE ENTSPRECHENDEN CODES MITZUTEILEN.

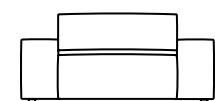
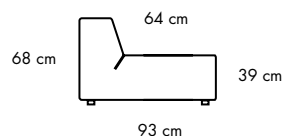

BLO02 - SILLON 119 CM

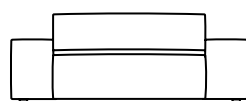

BLO03 - SOFA 2 PL. 152 CM



BLO04 - SOFA 2,5 PL. 184 CM

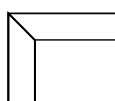

BLO20 - MOD. RINCÓN 93 x 93 CM

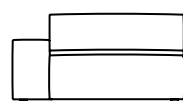

BLO08 - MOD. IZQ. 92 CM
BLO10 - MOD. IZQ. 125 CM
BLO12 - MOD. IZQ. 157 CM

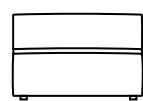

BLO40 - MOD. CENTRAL 65 CM
BLO41 - MOD. CENTRAL 98 CM
BLO42 - MOD. CENTRAL 130 CM

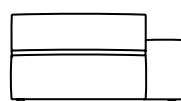

BLO09 - MOD. DCH. 92 CM
BLO11 - MOD. DCH. 125 CM
BLO13 - MOD. DCH. 157 CM



SM065 - COJÍN RESPALDO 55 x 44 x 7 CM

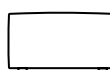

BLO21 - POUFF 65 x 65 CM

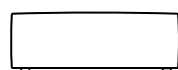

BLO23 - POUFF CH.LONGUE 93 x 65 CM

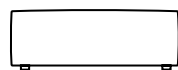

BLO59 - POUFF TERMINAL 93 x 93 CM

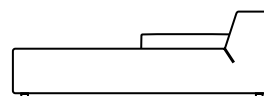

BLO16 - CHAISE IZQ. 125 x 175 CM

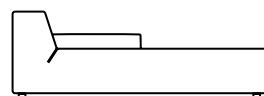

BLO17 - CHAISE DCH. 125 x 175 CM

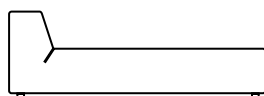

BLO17 - CHAISE SIN BRAZO 98 x 175 CM

AUDREY



PIES METÁLICOS: | CROMADO | CHOCOLATE | ANTRACITA | **PIES MADERA:** | NATURAL | NOGAL | WENGUÉ |

CARACTERÍSTICAS TÉCNICAS: ESTRUCTURA METÁLICA RECUBIERTA DE POLIURETANO DE DIFERENTES DENSIDADES. ASIENTO CON SUSPENSIÓN SISTEMA "KOMFORT KOO", MUELLES ENSACADOS (256 POR M2) Y POLIURETANO DE ALTA RESILIENCIA DE 35 KG., RESPALDO DE POLIURETANO DE 25 KG. SUAVE. PIES METÁLICOS CROMADOS Ó PINTADOS EPOXI ANTRACITA Ó CHOCOLATE, DE MADERA DE ROBLE TEÑIDA NATURAL, NOGAL Ó WENGUE. MODELO DESENFUNDABLE EN ALMOHADONES. ROGAMOS INDIGUEN LOS CÓDIGOS CORRESPONDIENTES AL CURSAR SUS PEDIDOS.

FEATURES: METAL STRUCTURE COVERED BY DIFFERENT DENSITIES OF POLYURETHANE. SEAT SUSPENSION WITH "KOMFORT KOO" SYSTEM OF POCKET SPRINGS (256 BY M2) AND HIGH RESILIENCE POLYURETHANE OF 35KG DENSITY., BACK CUSHION OF SOFT POLYURETHANE 25KG. CHROME LEGS OR LACQUERED EPOXY IN DARK GREY OR CHOCOLATE COLOUR, OR WOODEN OAK LEGS IN NATURAL, WALNUT OR WENGUE COLOUR. JUST CUSHIONS ARE REMOVABLE. PLEASE SPECIFY OUR MODEL REFERENCE IN YOUR ORDERS.

CARACTÉRISTIQUES TECHNIQUES: STRUCTURE MÉTALLIQUE RECOUVERTE EN POLYURÉTHAN DE DIFFÉRENTS DENSITÉS. SUSPENSION D'ASSISE EN SYSTÈME "KONFORT KOO" AVEC DES RESSORTS ENSACHÉS (256 U. PAR M2) ET POLYURÉTHANE HAUTE RÉSIENCE DE 35KG. DOSSIER EN POLYURÉTHAN DE 25KG. MOU. PIEDS MÉTALLIQUES CHROMÉS OU PEINTS ÉPOXI ANTHRACITE OU CHOCOLAT, OU BIEN EN BOIS DE CHÊNE TEINT NATUREL, NOYER OU WENGUÉ. MODÈLE DÉHOUSSABLE EN COUSSINS. NOUS VOUS PRIONS DE NOUS INDIGUER LES CODES AU MOMENT D'ENVOYER LES COMMANDES.

TECHNISCHE MERKMALE: METALLGESTELL UMHÜLLT MIT PU-SCHAUM VERSCHIEDENER DICHTEN. SITZFEDERUNG MIT SYSTEM "KOMFORT KOO", MIT TONNENTASCHENFEDERKEN (256 PRO M²) UND PU MIT STAUCHHÄRTE 35KG., RÜCKEN MIT WEICHEM PU STAUCHHÄRTE 25KG. METALLFUSS VERCHROMT ODER LACKIERT IN EPOXI ANTHRACIT ODER SCHOKOLADE. HOLZFUSS IN EICHE, GEBEIZT IN NATUR, NUSSBAUM ODER WENGE. MODELL AN DEN KISSEN ABZIEHBAR. WIR BITTEN SIE BEI EINER BESTELLUNG UNS DIE ENTSPRECHENDEN CODES MITZUTEILEN.

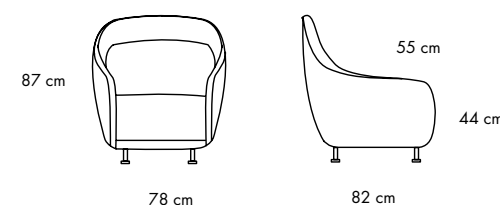

AUD01 - BUTACA 78 x 82 x 87 CM

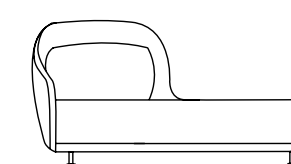

AUD28 - DIVÁN IZQ. 205 x 82 x 87 CM

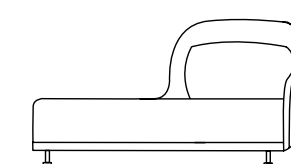

AUD29 - DIVÁN DCH. 205 x 82 x 87 CM

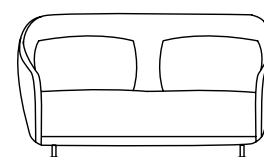

AUD02 - SOFÁ 2 PL. 145 x 82 x 87 CM

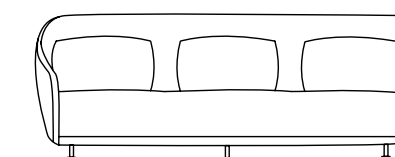

AUD03 - SOFÁ 3 PL. 205 x 82 x 87 CM

NEST



PATA OCULTA

CARACTERÍSTICAS TÉCNICAS: ESTRUCTURA DE MADERA Y TABLERO DM RECUBIERTO DE POLIURETANO DE DIFERENTES DENSIDADES. SUSPENSIÓN DE ASIENTO SISTEMA "KOMFORT KOO" CON MUELLES ENSACADOS (256 POR M2). ASIENTO Y RESPALDO DE POLIURETANO DE ALTA RESILIENCIA DE 35 KG. RECUBIERTO DE FIBRA DE POLIÉSTER DE 400 GRs. Y FUNDA DE TELA BLANCA. PIES OCULTOS DE MADERA TEÑIDA WENGUE. MODELO TOTALMENTE DESENFUNDABLE EXCEPTO EN PIEL Y SINTÉTICO. ROGAMOS INDIQUEN LOS CÓDIGOS CORRESPONDIENTES AL CURSAR SUS PEDIDOS.

FEATURES: WOODEN AND MDF BOARD STRUCTURE COVERED WITH DIFFERENT POLYURETHANE DENSITIES. SEAT SUSPENSION WITH "KOMFORT KOO" SYSTEM OF POCKET SPRINGS (256 BY M2). SEAT AND BACK CUSHIONS OF HIGH RESILIENCE POLYURETHANE OF 35KG DENSITY, COVERED WITH POLYESTER FIBER OF 400GRS AND A WHITE FABRIC COVER. HIDDEN WOODEN FEET IN WENGUE COLOUR. TOTALLY REMOVABLE COVERS, EXCEPT UPHOLSTERED WITH LEATHER OR SYNTHETIC. PLEASE SPECIFY OUR MODEL REFERENCE IN YOUR ORDERS.

CARACTÉRISTIQUES TECHNIQUES: STRUCTURE EN BOIS ET PANNEAU MDF RECOUVERT EN POLYURÉTHAN DE DIFFÉRENTS DENSITÉS. SUSPENSION D'ASSISE EN SYSTÈME "KOMFORT KOO" AVEC DES RESSORTS ENSACHÉS (256 U. PAR M2). ASSISE ET DOSSIER EN POLYURÉTHANE HAUTE RÉSIENCE DE 35KG. DE DENSITÉ RECOUVERT EN FIBRE POLYESTER DE 400 GRs. ET HOUSSE DE TISSU BLANC. PIEDS CACHÉS EN BOIS TEINT WENGUÉ. MODÈLE TOTALEMENT DÉHOUSSABLE SAUF CUIR ET SIMIL-CUIR. NOUS VOUS PRIONS DE NOUS INDIQUER LES CODES AU MOMENT D'ENVOYER LES COMMANDES.

TECHNISCHE MERKMALE: HOLZGESTELL MIT MDF-PLATTE UMHÜLLT MIT PU-SCHAUM VERSCHIEDENER DICHTEN. SITZFEDERUNG MIT SYSTEM "KOMFORT KOO", MIT TONNENTASCHENFEDERKEN (256 PRO M²). SITZ UND RÜCKEN IN PU MIT STAUCHHÄRTE 35KG, UMHÜLLT MIT POLIESTER-FASERN VON 400GR UND WEISSPOLSTER. VERSTECKTE HOLZFÜSSE GEBEIZT IN WENGE. MODELL KOMPLETT ABZIEHBAR, MIT AUSNAHME VON LEDER ODER KUNSTLEDER. WIR BITTEN SIE BEI EINER BESTELLUNG UNS DIE ENTSPRECHENDEN CODES MITZUTEILEN.

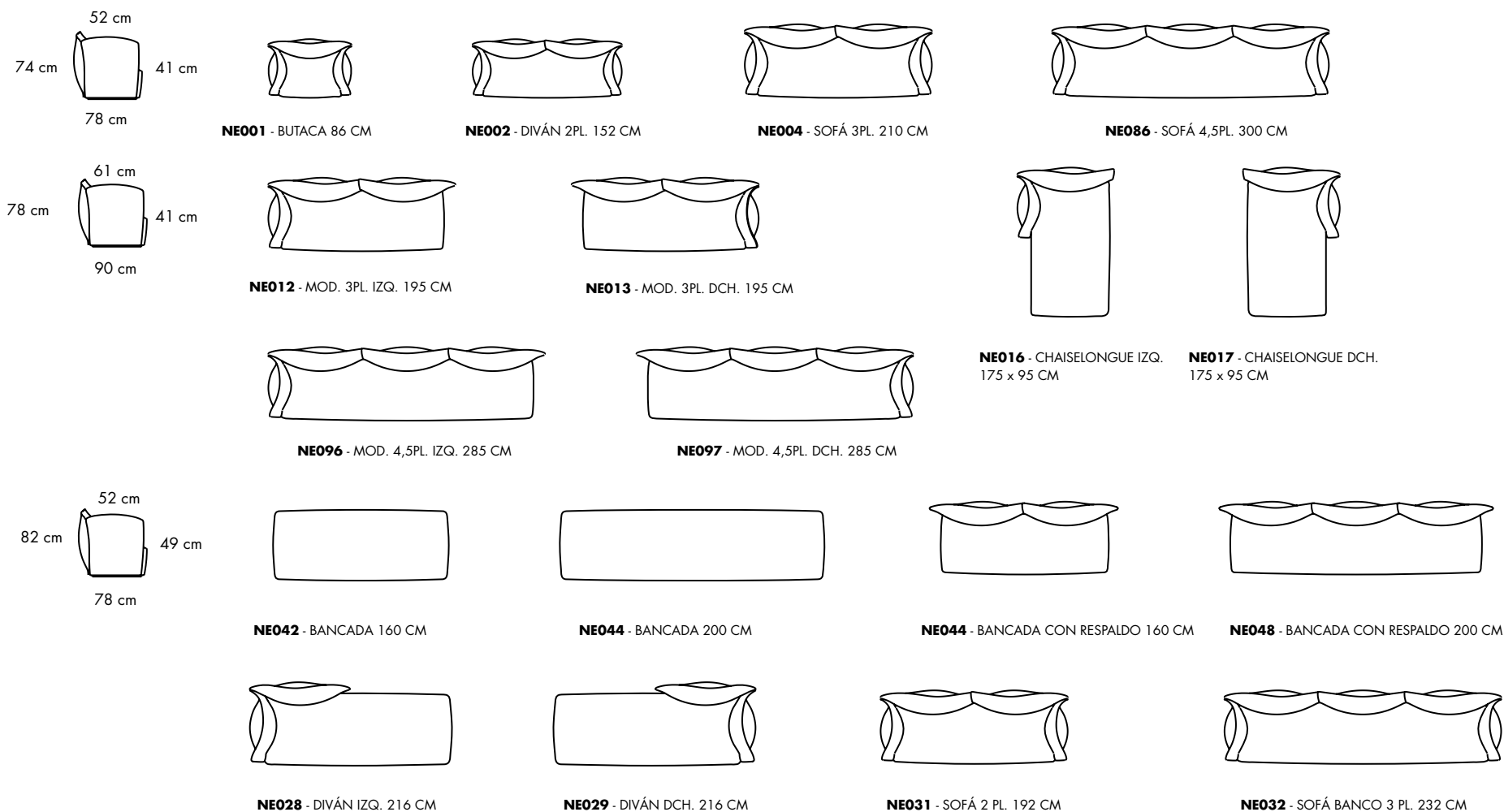

design: La granja

MUS

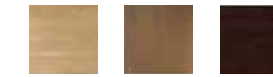

PIES MADERA: | NATURAL | NOGAL | WENGUÉ |

CARACTERÍSTICAS TÉCNICAS: BASE DE TABLERO DM CHAPADO EN ROBLE, ESTRUCTURA METÁLICA EN ASIENTO Y RESPALDO. ASIENTO CON SISTEMA "KOMFORT KOO" CON MUELLE ENSACADO (256 POR M2) Y POLIURETANO DE ALTA RESILIENCIA DE 35 KG. DENSIDAD, RESPALDO Y BRAZO EN POLIURETANO DE 30 KG. SUAVE, RECUBIERTOS TODOS DE FIBRA DE POLIÉSTER DE 400 GRs. Y FUNDA TELA BLANCA. PIE DE MADERA DE ROBLE TEÑIDO NATURAL, NOGAL Ó WENGUE. MODELO DESENFUNDABLE EN ALMOHADONES. ROGAMOS INDIQUEN LOS CÓDIGOS CORRESPONDIENTES AL CURSAR SUS PEDIDOS.

FEATURES: MDF BOARD BASE WITH AN OAK COVERING OF VENEER, METAL STRUCTURE IN SEAT AND BACK PARTS. SEAT SUSPENSION WITH "KOMFORT KOO" SYSTEM OF POCKET SPRINGS (256 BY M2) AND HIGH RESILIENCE POLYURETHANE OF 35KG DENSITY, BACK CUSHION AND ARM IN SOFT POLYURETHANE 30KG COVERED ALL WITH POLYESTER FIBER OF 400GRS AND A WHITE FABRIC COVER. OAK WOODEN LEG, IN NATURAL, WALNUT OR WENGUE FINISHES. JUST CUSHIONS ARE REMOVABLE. PLEASE SPECIFY OUR MODEL REFERENCE IN YOUR ORDERS.

CARACTÉRISTIQUES TECHNIQUES: BASE DE PANNEAU MDF PLAQUÉ EN CHÊNE, ESTRUCTURE MÉTALLIQUE À L'ASSISE ET AU DOSSIER. ASSISE EN SYSTÈME "KOMFORT KOO" AVEC DES RESSORTS ENSACHÉS (256 U. PAR M2) ET POLYURÉTHANE HAUTE RÉSIENCE DE 35KG. DE DENSITÉ. DOSSIER ET ACCOUDOIR EN POLYURÉTHAN DE 30 KG. MOU. TOUS RECOUVERTS EN FIBRE POLYESTER DE 400 GRs. ET HOUSSE DE TISSU BLANC. PIEDS EN BOIS DE CHÊNE, TEINT NATUREL, NOYER ET WENGUÉ. MODÈLE DÉHOUSSABLE EN COUSSINS. NOUS VOUS PRIONS DE NOUS INDIQUER LES CODES AU MOMENT D'ENVOYER LES COMMANDES.

TECHNISCHE MERKMALE: HOLZPLATTE IN MDF IN EICHE FURNIERT, METALLGESTALL IM SITZ UND RÜCKEN. SITZFEDERUNG MIT SYSTEM "KOMFORT KOO", MIT TONNENTASCHENFEDERKEN (256 PRO M²) UND PU MIT STAUCHHÄRTE 35KG, RÜCKEN UND ARMLEHNEN IN WEICHEM PU MIT STAUCHHÄRTE 30KG, ALLES UMHÜLLT MIT POLIESTER-FASERN VON 400GR UND WEISSPOLSTER. HOLZFUSS IN EICHE, GEBEIZT IN IN NATUR, NUSSBAUM ODER WENGE. MODELL AN DEN KISSEN ABZIEHBAR. WIR BITTEN SIE BEI EINER BESTELLUNG UNS DIE ENTSPRECHENDEN CODES MITZUTEILEN.

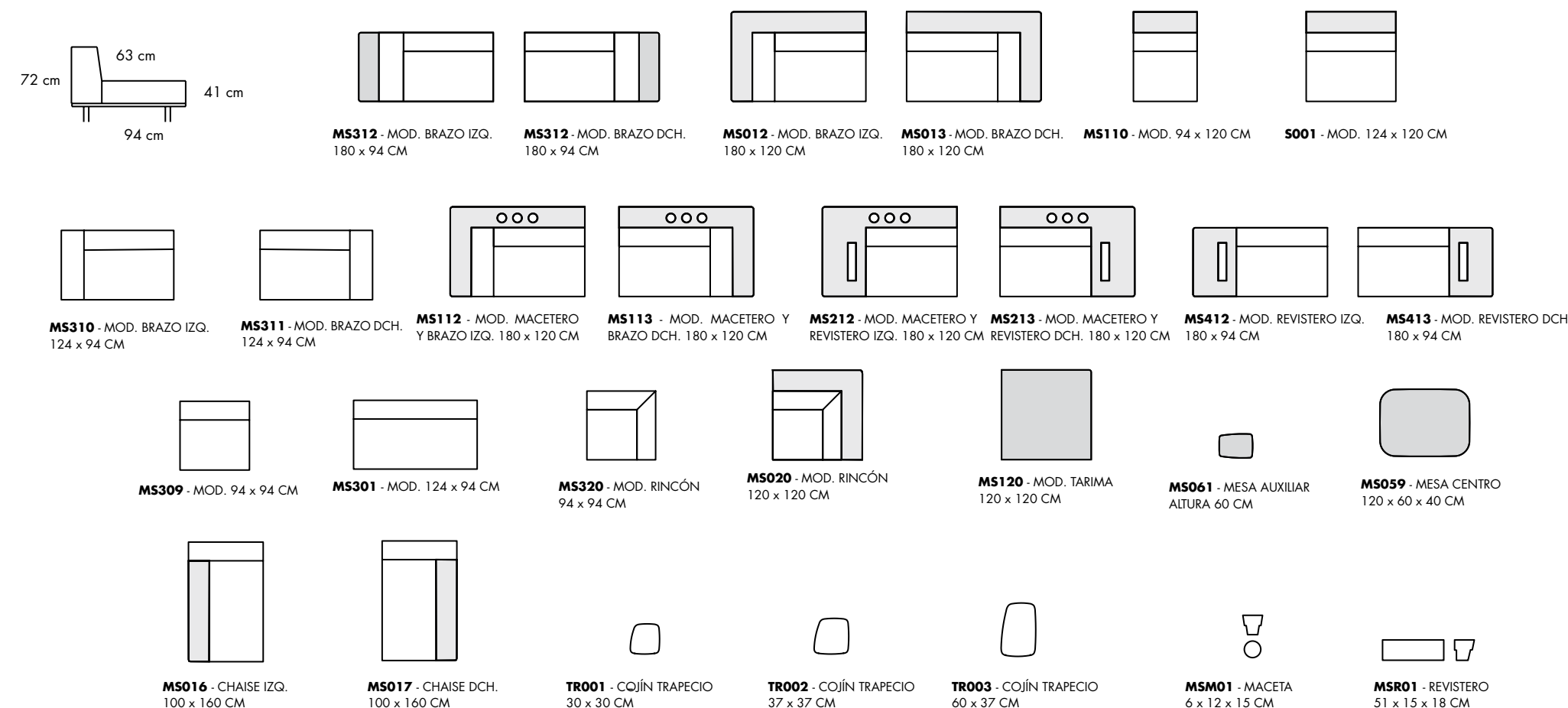

design: Francesc Rifé

SUM



PATA OCULTA

CARACTERÍSTICAS TÉCNICAS: ESTRUCTURA DE MADERA Y TABLERO DM RECUBIERTA DE POLIURETANO DE DIFERENTES DENSIDADES CON FUNDA DE TELA BLANCA. SUSPENSIÓN DE ASIENTO SISTEMA "KOMFORT KOO" CON MUELLES ENSACADOS (256 POR M2). ASIENTO Y RESPALDO DE POLIURETANO DE ALTA RESILIENCIA DE 35 KG. RECUBIERTO DE FIBRA DE POLIÉSTER DE 400 GRs. Y FUNDA DE TELA BLANCA. PIES OCULTOS DE MADERA TEÑIDA WENGUE. MODELO TOTALMENTE DESENFUNDABLE EXCEPTO EN PIEL Y SINTÉTICO. ROGAMOS INDIQUEN LOS CÓDIGOS CORRESPONDIENTES AL CURSAR SUS PEDIDOS.

FEATURES: WOODEN AND MDF BOARD STRUCTURE COVERED WITH DIFFERENT DENSITIES OF POLYURETHANE WITH A WHITE FABRIC COVERED. SEAT SUSPENSION WITH "KOMFORT KOO" SYSTEM OF POCKET SPRINGS (256 BY M2). SEAT AND BACK CUSHION WITH HIGH RESILIENCE POLYURETHANE OF 35KG DENSITY COVERED WITH POLYESTER FIBER OF 400GRS AND A WHITE FABRIC COVER. HIDDEN WOODEN FEET IN WENGUE COLOUR. TOTALLY REMOVABLE COVERS, EXCEPT UPHOLSTERED WITH LEATHER OR SYNTHETIC. PLEASE SPECIFY OUR MODEL REFERENCE IN YOUR ORDERS.

CARACTÉRISTIQUES TECHNIQUES: ESTRUCTURE EN BOIS ET PANNEAU MDF RECOUVERT EN POLYURÉTHAN DE DIFFÉRENTS DENSITÉS, ET HOUSSE DE TISSU BLANC. SUSPENSION D'ASSISE EN SYSTÈME "KOMFORT KOO" AVEC DES RESSORTS ENSACHÉS (256 U. PAR M2). ASSISE ET DOSSIER EN POLYURÉTHANE HAUTE RÉSIENCE DE 35KG. DE DENSITÉ RECOUVERT EN FIBRE POLYESTER DE 400 GRs. ET HOUSSE DE TISSU BLANC. PIEDS CACHÉS EN BOIS TEINT WENGUE. MODÈLE TOTALEMENT DÉHOUSSABLE SAUF CUIR ET SIMIL-CUIR. NOUS VOUS PRIONS DE NOUS INDIQUER LES CODES AU MOMENT D'ENVOYER LES COMMANDES.

TECHNISCHE MERKMALE: HOLZGESTELL MIT MDF-PLATTE UMHÜLLT MIT PU-SCHAUM VERSCHIEDENER DICHTEN UND WEISSPOLSTER. SITZFEDERUNG MIT SYSTEM "KOMFORT KOO", MIT TONNENTASCHENFEDERKEN (256 PRO M²). SITZ UND RÜCKEN IN PU MIT STAUCHHÄRTE 35KG, UMHÜLLT MIT POLYESTER-FASERN 400GR UND WEISSPOLSTER. VERSTECKTE HOLZFÜSSE GEBEIZT IN WENGUE. METALLFUSS VERCHROMT ODER LACKIERT IN EPOXI ANTHRACIT ODER SCHOKOLADE. MODELL KOMPLETT ABZIEHBAR, MIT AUSNAHME VON LEDER ODER KUNSTLEDER. WIR BITTEN SIE BEI EINER BESTELLUNG UNS DIE ENTSPRECHENDEN CODES MITZUTEILEN.

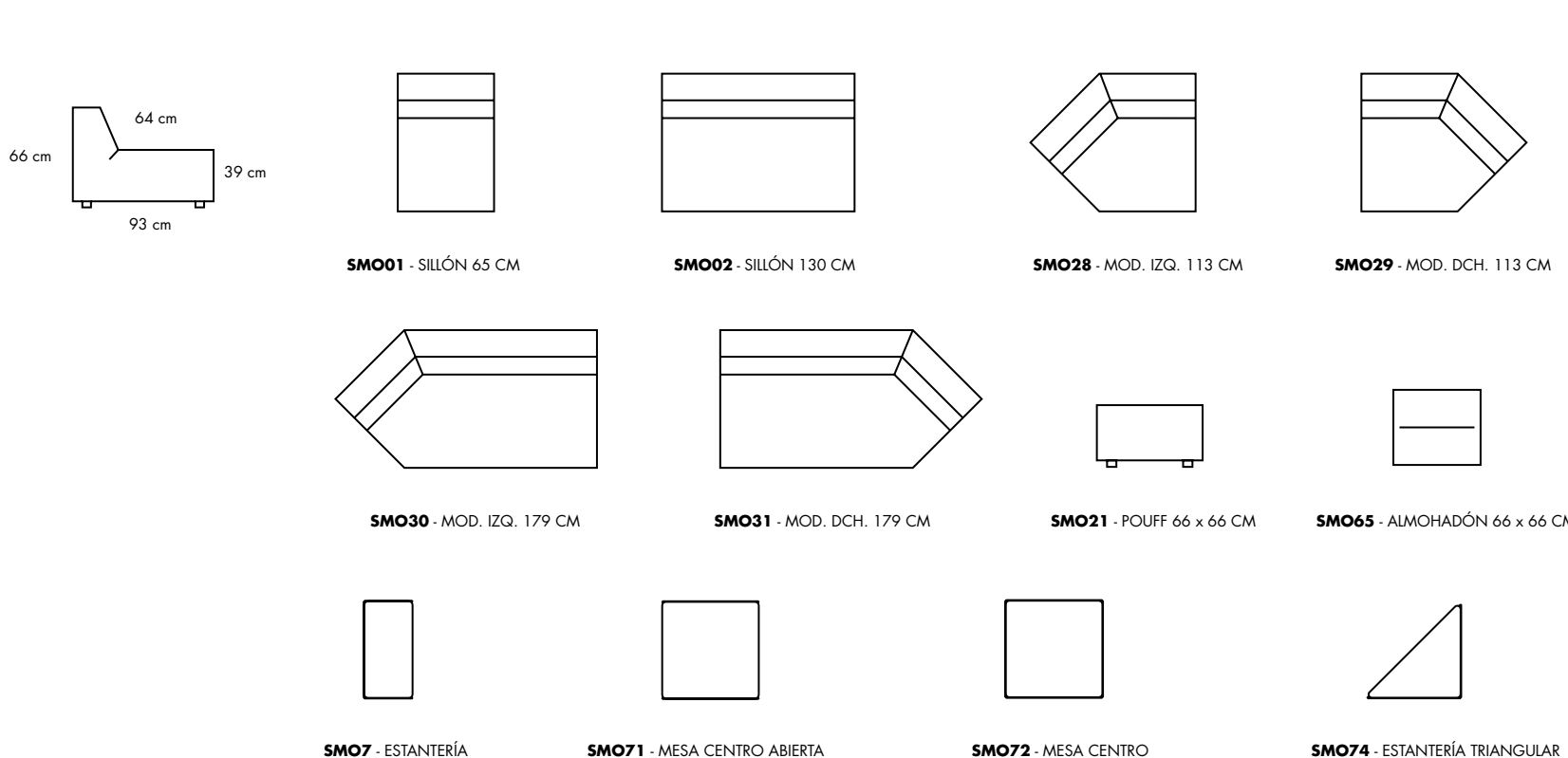

SOFT8



PATA OCULTA

ESTRUCTURA DE MADERA Y TABLERO DM CON TABLEX, RECUBIERTA CON POLIURETANO DE DIFERENTES DENSIDADES, FIBRA POLIÉSTER Y FUNDA TELA BLANCA. SUSPENSIÓN SISTEMA "TRIPLE CINCHADO" CON BANDAS ELÁSTICAS DE BAJA DEFORMACIÓN (5%). ASIENTO DE POLIURETANO DE ALTA RESILIENCIA DE 35 KG. DENSIDAD, RECUBIERTO CON FUNDA NÓRDICA DE TELA RELLENA DE MICROFIBRA TRIAFILL®. RESPALDO DE POLIURETANO DE 25 KG. SUAVE, RECUBIERTO CON FUNDA NÓRDICA DE TELA RELLENA DE MICROFIBRA TRIAFILL®. MOVIMIENTO ASIENTO 35 CMS. CONTROL ELECTRÓNICO CON MANDO A DISTANCIA, CARGA MÁXIMA 180 KG. POR ASIENTO. MODELO TOTALMENTE DESENFUNDABLE, EXCEPTO PIEL Y SINTÉTICOS.

WOODEN AND MDF BOARD STRUCTURE COVERED WITH DIFFERENT DENSITIES OF POLYURETHANE WITH A WHITE FABRIC COVER. SUSPENSION SYSTEM OF TRIPLE ELASTIC WEBBING WITH LOW DEFORMATION (5%) ELASTIC BELTS. HIGH RESILIENCE SOLID POLYURETHANE SEAT OF 35KG COVERED AND WHITE NORDIC FABRIC FILLED WITH TRIAFILL® MICROFIBRE . BACK CUSHIONS OF SOFT POLYURETHANE OF 25KG COVERED WITH WHITE NORDIC FABRIC FILLED WITH TRIAFILL® MICROFIBER . EXTENSIBLE IN 35CM BY AN ELECTRICAL MOTOR ON A METALLIC STRUCTURE, WITH REMOTE CONTROL .MAXIMUM WEIGHT ACCEPTABLE 180KG PER SEAT. TOTALLY REMOVABLE COVERS, EXCEPT UPHOLSTERED WITH LEATHER OR SYNTHETIC.

ESTRUCTURE EN BOIS ET PANNEAU MDF RECOUVERT EN POLYURÉTHAN DE DIFFÉRENTS DENSITÉS AVEC UNE HOUSSE DE TISSU BLANC. SUSPENSION D'ASSISE AVEC SYSTÈME "TRIPLE RENFORCEMENT" PAR SANGLES ÉLASTIQUES DE BASSE DÉFORMATION (5%). ASSISE EN POLYURÉTHAN HAUTE RÉSIENCE DE 35KG. FIRME, RECOUVERT AVEC UNE HOUSSE EN TISSU BLANC REMPLI AVEC DE LA MICROFIBRE TRIAFIL®. DOSSIER EN POLYURÉTHAN DE 25KG. SOUPLE, RECOUVERT AVEC UNE HOUSSE EN TISSU BLANC REMPLI AVEC DE L MICROFIBRE TRIAFIL. ASSISE COULISSANT DE 35CM. AVEC MOTEUR ÉLECTRIQUE AVEC TELECOMMANDE SUR ESTRUCTURE MÉTALLIQUE, CHARGE MAXIMAL DE 180KG. PAR ASSISE. MODÈLE TOTALEMENT DÉHOUSSABLE SAUF CUIR ET SIMIL-CUIR.

HOLZGESTELL MIT MDF-PLATTE UMHÜLLT MIT PU-SCHAUM VERSCHIEDENER DICHTEN UND POLIESTER-FASERN 250GR MIT WEISSPOLSTER. SITZFEDERUNG DURCH ELASTISCHE GURTE VON SCHWACHER VERFORMUNG (5%) UND WEICHEM PU MIT STAUCHHÄRTE 35KG, UMHÜLLT IN WEISSPOLSTER MIT MIKROFASER TRIAFILL. RÜCKEN MIT WEICHEM PU MIT STAUCHHÄRTE 25KG, UMHÜLLT IN WEISSPOLSTER MIT MIKROFASER TRIAFILL. SITZ AUSZIEHBAR 35CM AUF METALLSCHIENE PER ELEKTRO-MOTOR MIT FERNBEDIENUNG, MAX. BELASTUNG PRO SITZ 180KG. MODELL KOMPLETT ABZIEHBAR, MIT AUSNAHME VON LEDER ODER KUNSTLEDER.

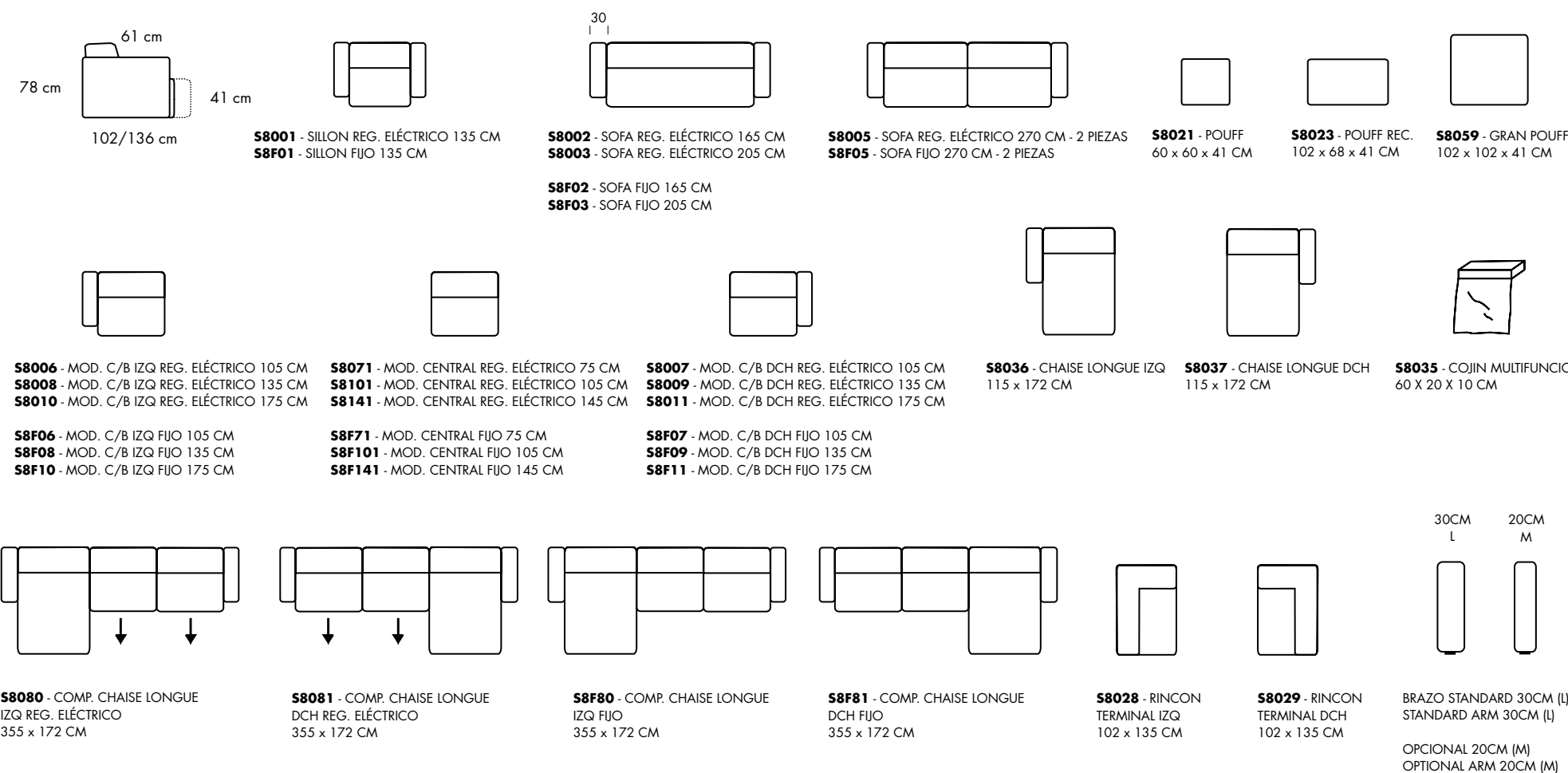

ALMA

ESTRUCTURA DE PVC , LACADO ALTO BRILLO, ASIENTO Y RESPALDO EN POLIURETANO 50 KG. PIE DE NYLON REGULABLE ALTURA. MODELO NO DESENFUNDABLE.

PVC STRUCTURE LACQUERED HIGH GLOSS. BACK AND SEAT CUSHION OF HIGH RESILIENCE POLYURETHANE OF 50KGS DENSITY. NYLON ADJUSTABLE LEG. NOT REMOVABLE MODEL.

ESTRUCTURE EN PVC. LAQUÉE ASSISE ET DOSSIER EN POLYURÉTHAN HAUTE RÉSIENCE DE 50KG. DE DENSITÉ. PIED EN NYLON RÉGLABLE.

GESTELL IN PVC. SITZ- UND RÜCKENPOLSTERUNG AUS PU MIT STAUCHHÄRTE 50KG. FUSS AUS NYLON VERSTELLBAR. AUSFÜHRUNG IN WEISS ODER SCHWARZ. OPTIONELL LACKIERT IN DEN FARBEN. MODELL NICHT ABZIEHBAR.

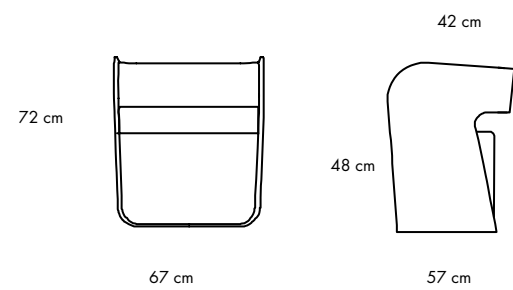

ALM03 - BUTACA LACADA
67x57x72 CM

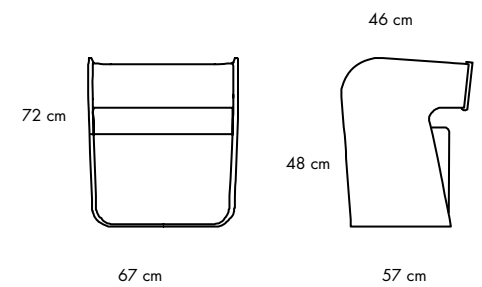

ALM04 - BUTACA LACADA / TAPIZADA
67x57x72 CM

design: Lavernia&Cienfuegos 2009

GULL

BASE METÁLICA: | NIQUEL NEGRO BRILLO |

BASE METAL ACABADO NÍQUEL NEGRO BRILLO, ESTRUCTURA MADERA MACIZA, RECUBIERTA DE POLIURETANO DE DIFERENTES DENSIDADES, ASIENTO Y RIÑONERA POLIURETANO 35 KG RECUBIERTO DE FIBRA DE POLIÉSTER.

METALLIC BASE BLACK GLOSS NICKEL FINISH, SOLID WOOD STRUCTURE, COVERED WITH POLYURETHANE OF DIFFERENT DENSITIES, SEAT AND WAIST BAG POLYURETHANE 35 KG COVERED WITH POLYESTER FIBER.

BASE EN MÉTAL FINITION NICKEL NOIR BRILLANT, STRUCTURE EN BOIS MASSIF, RECOUVERTE DE POLYURÉTHANE DE DIFFÉRENTES DENSITÉS, ASSISE ET CALE REINS EN POLYURÉTHANE 35 KG RECOUVERT DE FIBRE POLYESTER.

METALLUNTERGESTELL IN NICKEL SCHWARZ GLÄNZEND, GESTELL IN MASSIVHOLZ, UMHUELLT MIT PU-SCHAUM VERSCHIEDENER DICHTEN, SITZ UND LENDENSTUETZE PU-SCHAUM 35KG UMHUELLT MIT POLIESTER-FASERN.

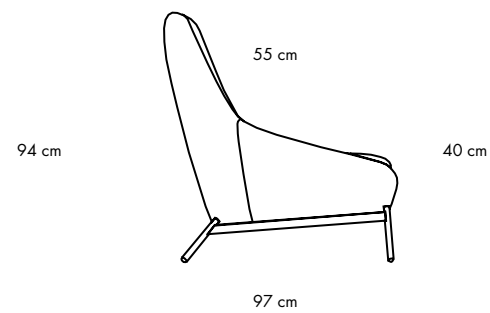

GUL01 - BUTACA 85 x 97 x 94 CM

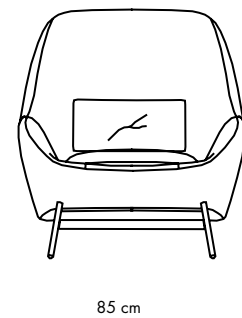

design: Santiago Sevillano Studio 2019

LUA

PIES FRESNO: | NATURAL | NOGAL | GRIS |

ESTRUCTURA DE MADERA, ASIENTO Y ESTRUCTURA RECUBIERTOS DE POLIURETANO DE ALTA RESILIENCIA DE 35 KG. FIRME. RECUBIERTOS DE FIBRA DE POLIÉSTER. PIES EN MADERA CONTRACHAPADA EN ROBLE, TEÑIDA NATURAL, NOGAL, WENGUE Y LACADO BLANCO. MODELO NO DESENFUNDABLE. ROGAMOS INDIQUEN LOS CÓDIGOS CORRESPONDIENTES AL CURSAR SUS PEDIDOS.

WOODEN STRUCTURE, SEAT AND STRUCTURE COVERED WITH HIGH RESILIENCE SOLID POLYURETHANE OF 35KGS, INVOLVED WITH POLYESTER FIBER. WOODEN LEGS WITH OAK VENEER IN NATURAL, WALNUT, WENGUE OR WHITE LACQUER FINISHES. NOT REMOVABLE MODEL. PLEASE SPECIFY OUR MODEL REFERENCE IN YOUR ORDERS.

ESTRUCTURE EN BOIS RECOUVERTE EN POLYURÉTHAN HAUTE RÉSIENCE DE 35 KG. ET FIBRE DE POLYESTER. PIEDS DE PANNEAU CONTREPLAQUÉ EN CHÊNE, TEINT NATUREL, NOYER, WENGUÉ OU LACQUÉ BLANC. MODÈLE NON DÉHOUSSABLE. NOUS VOUS PRIONS DE NOUS INDIQUER LES CODES AU MOMENT D'ENVOYER LES COMMANDES.

TECHNISCHE MERKMALE: HOLZGESTELL, SITZ UND GESTELL UMHÜLLT MIT PU MIT STAUCHHÄRTE 35KG, UMHÜLLT MIT POLIESTER-FASERN. HOLZFUESSE IN EICHE-SCHICHTHOLZ, GEBEIZT IN NATUR, NUSSBUM, WENGE ODER WEISS LACKIERT. MODELL NICHT ABZIEHBAR. WIR BITTEN SIE BEI EINER BESTELLUNG UNS DIE ENTSPRECHENDEN CODES MITZUTEILEN.

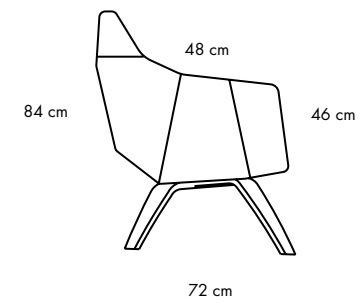

LUA02 - BUTACA

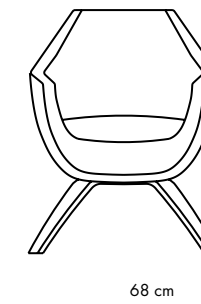

design: Lázaro Rosa-Violán

GLAMOUR

PIES FRESNO: | NATURAL | NOGAL | GRIS |

ESTRUCTURA MADERA DE FRESNO, ASIENTO POLIURETANO ALTA RESILIENCIA 35 KG DENSIDAD, RESPALDO POLIURETANO ALTA RESILIENCIA 25 KG. SUAVE. ALMOHADONES DESENFUNDABLES.

WOODEN ASH STRUCTURE, HIGH RESILIENCE POLYURETHANE SEAT CUSHION OF 35KG AND BACK CUSHION OF SOFT 25KG POLYURETHANE, INVOLVED WITH POLYESTER FIBER WITH A WHITE FABRIC COVER. TOTALLY REMOVABLE COVERS.

ESTRUCTURE EN BOIS FRÊNE,. ASSISE EN POLYURÉTHAN HAUTE RÉSIENCE DE 35KG. FIRM ET DOSSIER EN 25KG. MOU, RECOUVERTS EN FIBRE DE POLYESTER AVEC HOUSSE DE TISSU BLANC. MODÈLE TOTALEMENT DÉHOUSSABLE.

HOLZGESTELL IN BUCHE, SITZKISSEN AUS PU MIT STAUCHHÄRTE 35KG UND RÜCKEN MIT WEICHEM PU MIT STAUCHHÄRTE 25KG, BEIDE UMHÜLLT MIT POLIESTER-FASERN UND WEISSPOLSTER. MODELL KOMPLETT ABZIEHBAR.

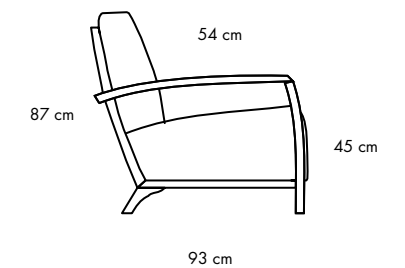

GL002 - BUTACA 69 x 87 x 93 CM

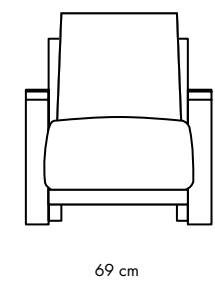

design: Sergio Barredo 1998

AUDREY



CARACTERÍSTICAS TÉCNICAS: ESTRUCTURA METÁLICA RECUBIERTA DE POLIURETANO DE DIFERENTES DENSIDADES. ASIENTO CON SUSPENSIÓN SISTEMA "KOMFORT KOO", MUELLES ENSACADOS (256 POR M2) Y POLIURETANO DE ALTA RESILIENCIA DE 35 KG., RESPALDO DE POLIURETANO DE 25 KG. SUAVE. PIES METÁLICOS CROMADOS Ó PINTADOS EPOXI ANTRACITA Ó CHOCOLATE, DE MADERA DE ROBLE TEÑIDA NATURAL, NOGAL Ó WENGUE. MODELO DESENFUNDABLE EN ALMOHADONES. ROGAMOS INDIQUEN LOS CÓDIGOS CORRESPONDIENTES AL CURSAR SUS PEDIDOS.

FEATURES: METAL STRUCTURE COVERED BY DIFFERENT DENSITIES OF POLYURETHANE. SEAT SUSPENSION WITH "KOMFORT KOO" SYSTEM OF POCKET SPRINGS (256 BY M2) AND HIGH RESILIENCE POLYURETHANE OF 35KG DENSITY., BACK CUSHION OF SOFT POLYURETHANE 25KG. CHROME LEGS OR LACQUERED EPOXY IN DARK GREY OR CHOCOLATE COLOUR, OR WOODEN OAK LEGS IN NATURAL, WALNUT OR WENGUE COLOUR. JUST CUSHIONS ARE REMOVABLE. PLEASE SPECIFY OUR MODEL REFERENCE IN YOUR ORDERS.

CARACTÉRISTIQUES TECHNIQUES: STRUCTURE MÉTALLIQUE RECOUVERTE EN POLYURÉTHAN DE DIFFÉRENTS DENSITÉS. SUSPENSION D'ASSISE EN SYSTÈME "KONFORT KOO" AVEC DES RESSORTS ENSACHÉS (256 U. PAR M2) ET POLYURÉTHANE HAUTE RÉSIENCE DE 35KG. DOSSIER EN POLYURÉTHAN DE 25KG. MOU. PIEDS MÉTALLIQUES CHROMÉS OU PEINTS ÉPOXI ANTHRACITE OU CHOCOLAT, OU BIEN EN BOIS DE CHÊNE TEINT NATUREL, NOYER OU WENGUÉ. MODÈLE DÉHOUSSABLE EN COUSSINS. NOUS VOUS PRIONS DE NOUS INDIQUER LES CODES AU MOMENT D'ENVOYER LES COMMANDES.

TECHNISCHE MERKMALE: METALLGESTELL UMHÜLLT MIT PU-SCHAUM VERSCHIEDENER DICHTEN. SITZFEDERUNG MIT SYSTEM "KOMFORT KOO", MIT TONNENTASCHENFEDERKEN (256 PRO M²) UND PU MIT STAUCHHÄRTE 35KG., RÜCKEN MIT WEICHEM PU STAUCHHÄRTE 25KG. METALLFUSS VERCHROMT ODER LACKIERT IN EPOXI ANTHRACIT ODER SCHOKOLADE. HOLZFUSS IN EICHE, GEBEIZT IN NATUR, NUSSBAUM ODER WENGE. MODELL AN DEN KISSEN ABZIEHBAR. WIR BITTEN SIE BEI EINER BESTELLUNG UNS DIE ENTSPRECHENDEN CODES MITZUTEILEN.

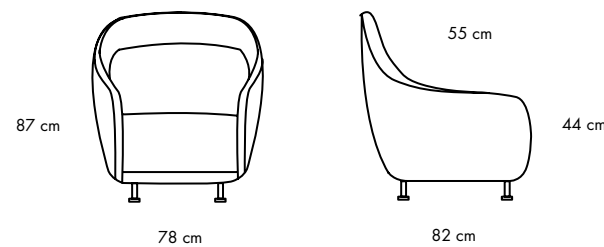

AUD01 - BUTACA 78 x 82 x 87 CM

CAIMAN



BASE METAL GIRATORIA O FIJA, ACABADO EPOXI BLANCO, ANTRACITA O CHOCOLATE, ESTRUCTURA TABLERO CONTRACHAPADO CON ACOPLES DE CAUCHO SINTÉTICO, RECUBRIMIENTO DE POLIURETANO 35 KG Y FIBRA DE POLIÉSTER.

PIVOTAL OR FIX METAL BASE WHITE EPOXY, ANTHRACITE OR CHOCOLATE FINISH, PLYWOOD BOARD STRUCTURE WITH SYNTHETIC RUBBER COUPLINGS, 35 KG POLYURETHANE COATING AND POLYESTER FIBER.

BASE MÉTALLIQUE PIVOTANTE OU FIXE FINITION ÉPOXY BLANC, ANTHRACITE OU CHOCOLAT, STRUCTURE EN CONTREPLAQUÉ AVEC COUPLAGE EN CAOUTCHOUC SYNTHÉTIQUE, RECOUVERT DE POLYURÉTHANE 35 KG ET FIBRE POLYESTER.

METALLUNTERGESTELL, DREHBAR ODER FIX, AUSFÜHRUNG IN EPOXI-PULVERBESCHICHTET WEISS, ANTHRACIT ODER SCHOKOLADE, GESTELL IN SCHICHTHOLZ MIT VERBINDUNGSTUECKE IN SYNTHETISCHEM KAUTSCHUK, UEBERZOGEN MIT PU-SCHAUM 35KG UND POLIESTER-FASERN.

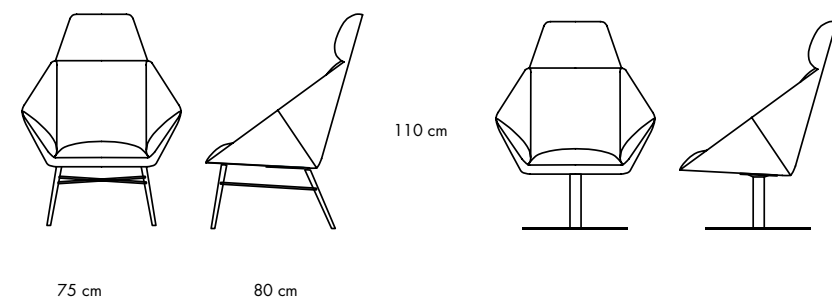

CAM1 - SILLÓN 75 x 80 x 110 CM

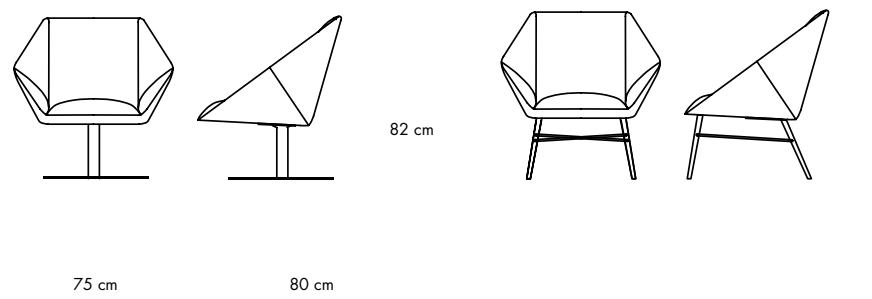

CAM2 - BUTACA 75 x 80 x 82 CM

GUVO

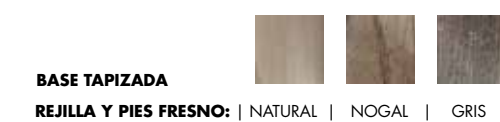

ESTRUCTURA DE MADERA MACIZA RECUBIERTA DE TABLEX, BASE RECUBIERTA DE REJILLA. RECUBIERTA CON ESPUMA DE POLIURETANO DE 50 KG.

SOLID WOOD STRUCTURE COVERED WITH TABLEX, BASE COVERED WITH GRID. COATED WITH 50 KG POLYURETHANE FOAM.

STRUCTURE EN BOIS MASSIF RECOUVERTE DE TABLEX, BASE RECOUVERTE DE GRILLE. ENDUIT DE MOUSSE DE POLYURÉTHANE DE 50 KG.

MASSIVHOLZSTRUKTUR MIT TABLEX BEDECKT, BASIS MIT GITTER BEDECKT. BESCHICHTET MIT 50 KG POLYURETHANSCHAUM.



GUV01 - BUTACA 73 X 66 X 81 CM

FLOWER



ESTRUCTURA DE BASE EN MADERA DE FRESNO, SUPERIOR EN MADERA MACIZA CERRADA CON TABLEX, RECUBIERTA DE POLIURETANO DE 50 KG. DENSIDAD.

BASE STRUCTURE IN ASH WOOD, TOP IN SOLID WOOD CLOSED WITH TABLEX, COVERED WITH 50 KG POLYURETHANE. DENSITY.

STRUCTURE DE BASE EN BOIS DE FRÊNE, PLATEAU EN BOIS MASSIF FERMÉ PAR UNE TABLEX RECOUVERT DE POLYURÉTHANE DE 50 KG. DENSITÉ

GESTELL AUS ESCHENHOLZ, TISCHPLATTE AUS MASSIVHOLZ, MIT 50 KG POLYURETHAN BEDECKT. DICHT

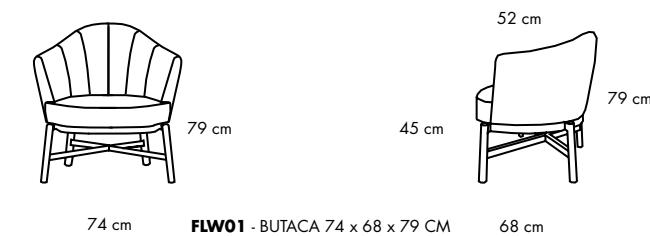

FLW01 - BUTACA 74 x 68 x 79 CM



DISEÑOS TAPIZADOS MUÑOZ S.L.U.

AV./ ESPIOCA, N°128
P.O. BOX 62.
46460 SILLA
VALENCIA
SPAIN

T. + 34 961 216 090
F. + 34 961 216 282

WWW.KOOINTERNATIONAL.COM

ART DIRECTION: KOO

GRAPHIC: MIMUS COMUNICACIÓN

PHOTO: MIMUS COMUNICACIÓN

© DISEÑOS Y MARCA LICENCIADOS
© COPYRIGHT 2019

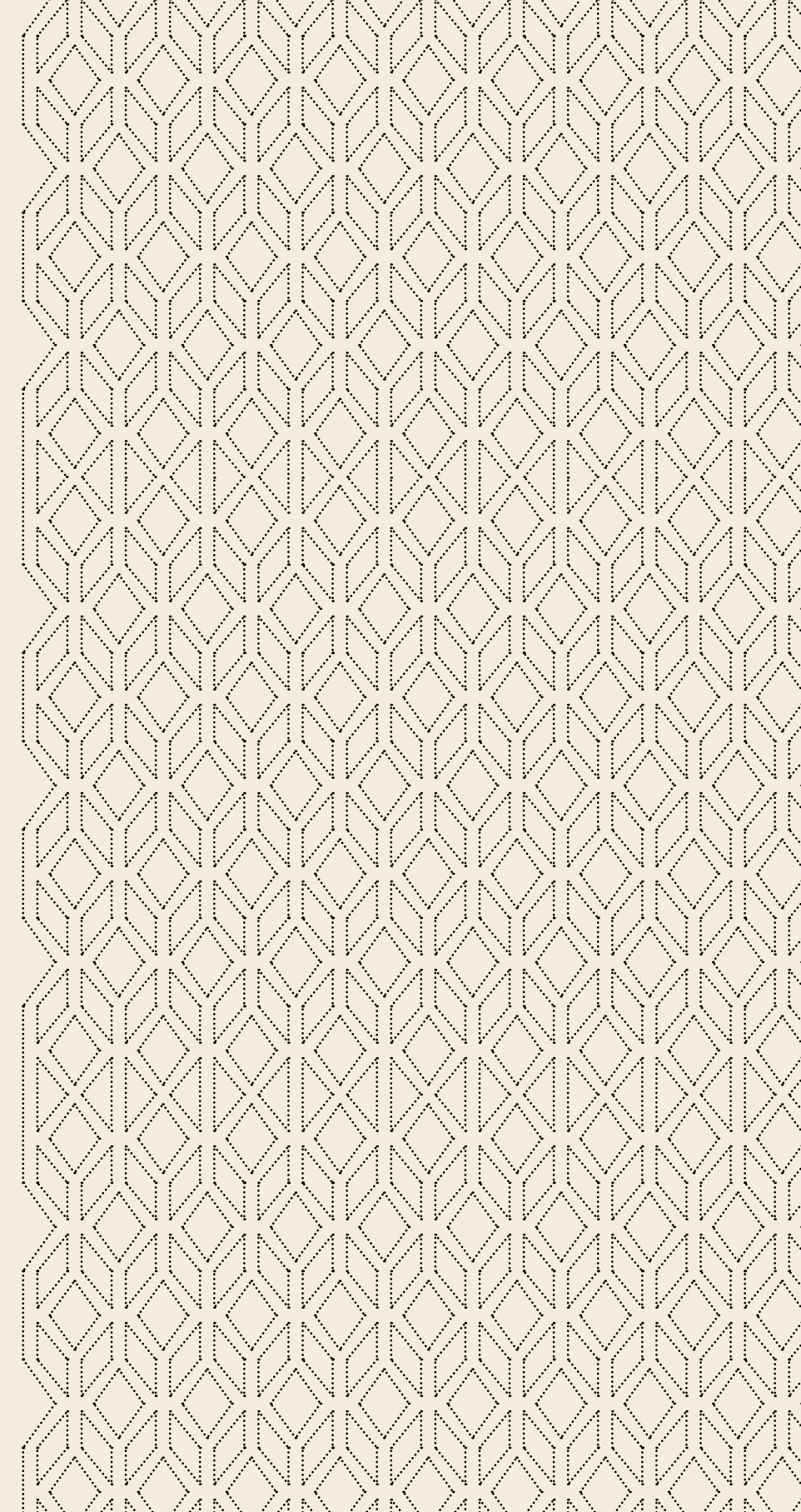



International